



Estado do Rio Grande do Norte
PREFEITURA MUNICIPAL DE SÃO MIGUEL DO RIO GRANDE
CNPJ 08.355.463/0001-88

SETOR: DIGITAÇÃO

Nº DE PROC: 03368

PÁG: _____

ASS: _____

MATRICULA: 130399-6

PROJETO BÁSICO

FOLHA Nº 03
MATRÍCULA Nº 130556-5
ASS _____

Este projeto tem como objetivo a formalização de convênio para execução dos serviços de **MANUTENÇÃO E REFORMA DO HOSPITAL MUNICIPAL - HOSPITAL ÁUREA MAIA DE FIGUEIREDO**, localizado na Rua Deputado Hesíquio Fernandes, Centro, São Miguel/RN.

É parte integrante do projeto básico:

- 1) Projetos;
- 2) Planilha Orçamentária;
- 3) Composição de BDI;
- 4) Composição Analítica de Preços Unitários;
- 5) Memória de Cálculo de Quantitativos;
- 6) Curva ABC de Serviços;
- 7) Cronograma físico-financeiro;
- 8) Memorial Descritivo e Especificações Técnicas;
- 9) Documentação Complementar;
- 10) Memorial Fotográfico.

Altair Cláudio Bezerra de Souza
Diretor do Departamento de Obras
CREA 217204344
PORT 0362021

SÃO MIGUEL/RN, 03 DE JUNHO DE 2022.



Estado do Rio Grande do Norte
PREFEITURA MUNICIPAL DE SÃO MIGUEL
CNPJ 08.355.463/0001-88

FOLHA Nº 05
MATRÍCULA Nº 130556-5
ASS _____

SETOR: DIGITAÇÃO
Nº DE PROC: 03368
PÁG: _____
ASS: _____
MATRÍCULA: 130399-6

Alton Cláudio Bezerra de Souza
Diretor do Departamento de Obras
CREX 2113204344
PORT 0362021

1) Projetos

QUADRO DE ÁREAS	
Área Total Edificação	1087,27m²
Área de Manutenção	1.003,00m²
Área de Reforma	84,27m²

PISO	1 PISO VINÍLICO SEMI-FLEXÍVEL (IMPLANTAR)
	2 PISO CERÂMICO (IMPLANTAR)
	3 PISO INDUSTRIAL (IMPLANTAR)
	4 PISO CERÂMICO (EXISTENTE)
	5 PISO INDUSTRIAL (EXISTENTE)
PARDE	1 ALVENARIA EM MASSA E PINTADA COM TINTA ACRÍLICA
	2 REVESTIMENTO CERÂMICO (IMPLANTAR)
	3 REVESTIMENTO CERÂMICO (EXISTENTE)
TETO	1 LAJE EM MASSA E PINTADA NA COR BRANCO NEVE



SETOR: DIGITAÇÃO

Nº DE PROC: 03368

PÁG:

ASS:

MATRÍCULA: 130399-6

SETOR: DIGITAÇÃO

Nº DE PROC:

PÁG:

ASS:

MATRÍCULA: 130399-6



Alton Cláudio Bezerra de Souza
Chefe do Departamento de Obras
CREA 2175204344
PORT 036/2021



PLANTA BAIXA - HOSPITAL
ESCALA 1:100

A CONSTRUIR
 A DEMOLIR

PREFEITURA MUNICIPAL DE SÃO MIGUEL Rua Padre Teruliano Fernandes, 46 - Centro Telefax: (84)3363-3294 / 3353-2123 - CEP: 69920-000 CNPJ 08.365.463/0001-88 engenharie@saomiguel.m.gov.br					
MANUTENÇÃO HOSPITAL					
PROPRIETÁRIO	PMSM	LOCAL	HOSPITAL MUNICIPAL DE SÃO MIGUEL/RN		
CONTEÚDO	Planta Baixa	CONTATO	clacioeng@hotmail.com Fone: (84) 9 9926-1346		
DATA	Junho/2022	PROJETO E FISCALIZAÇÃO	ESCALAS	REVISÃO	FRANQUIA Nº
	hospital.dwg	Alton Cláudio	INDICADAS		
OBSERVAÇÕES					
DIREITOS AUTORAIS RESERVADOS - PROIBIDA QUALQUER MODIFICAÇÃO OU REPRODUÇÃO NO TODO OU EM PARTE, SEM PRÉVIO CONSENTIMENTO DO AUTOR, DE ACORDO COM A LEI FEDERAL 9610/8					
					01/01

FOLHA Nº 07
 MATRICULA Nº 130556-5
 ASS

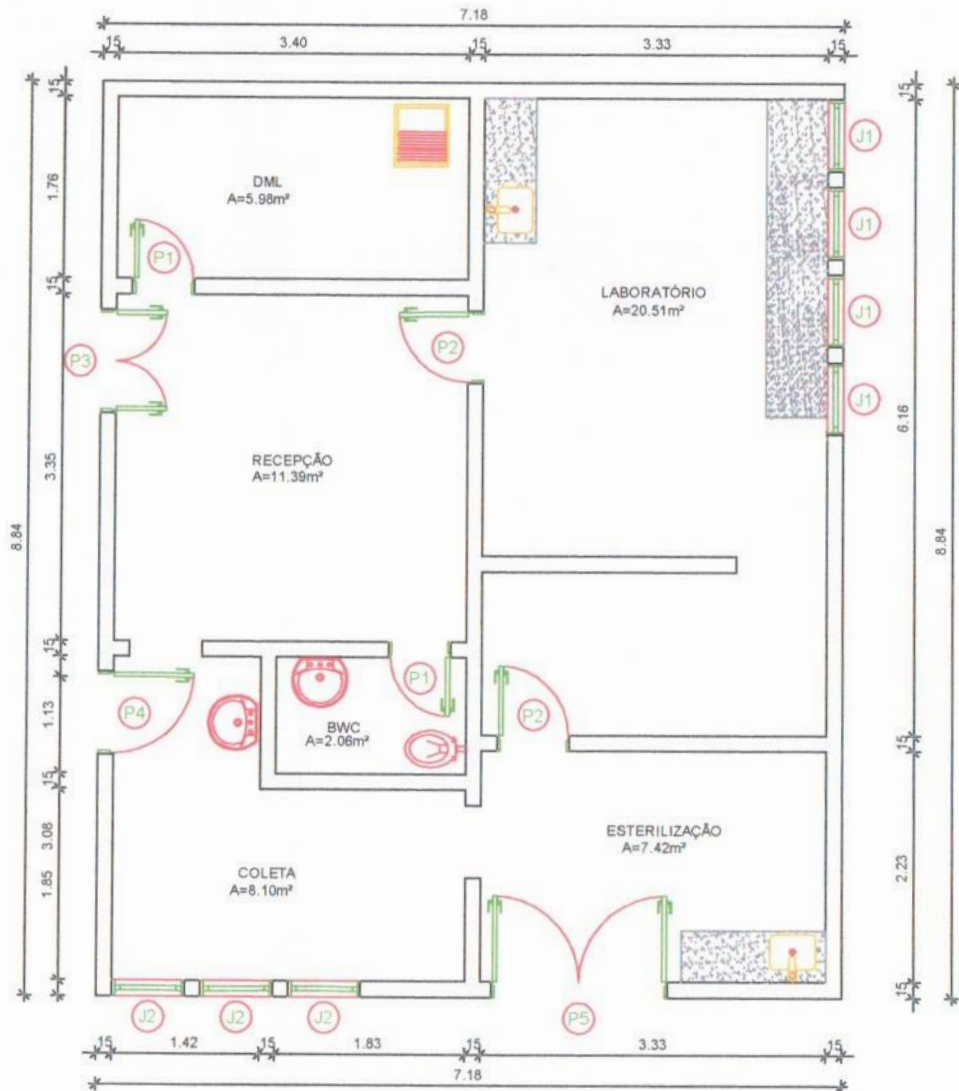

PLANTA BAIXA EXISTENTE
 ESC: 1/50

TABELA DE ESQUADRIAS

COD	TIPO	LARGURA	ALTURA	PARAPEITO	MATERIAL	QTD	ÁREA (m²)
J1	Janela fixa	70.0000	120	-119	Ferro e Vidro	4	0.84
J2	Janela fixa	70.0000	120	-20	Ferro e Vidro	3	0.84
P1	Porta de abrir	60.0000	210.0000	-	Madeira Maciça	2	1.26
P2	Porta de abrir	70.0000	210.0000	-	Madeira Maciça	2	1.47
P3	Porta de abrir 2 folhas	100.0000	210.0000	-	Ferro	1	2.10
P4	Porta de abrir	80.0000	210.0000	-	Madeira Maciça	1	1.68
P5	Porta de abrir 2 folhas	170.0000	210.0000	-	Madeira Maciça	1	3.57

SETOR: DIGITAÇÃO
 Nº DE PROC: 03368
 PÁG:
 ASS:
 MATRICULA: 130399-6

Ailton Cláudio Bastosa de Souza
 Diretor do Departamento de Obras
 CREA: 2.1152043/44
 PORT 035/2021

PREFEITURA MUNICIPAL DE SÃO MIGUEL/RN Rua Padre Tertuliano Fernandes, 46 - Centro Telefax: (84)3353-3294 / 3353-2123 - CEP: 59920-000 CNPJ 08.355.463/0001-88 engenharia@saomiguel.rn.gov.br					
PROJETO DE REFORMA - LABORATÓRIO					
PROPRIETÁRIO PMSM			LOCAL Hospital Municipal de São Miguel/RN		
CONTEÚDO Planta Baixa Existente			CONTATO clacioeng@hotmail.com Fone: (84) 9 9926-1346		
DATA Junho/2022	ARQUIVO hospital.dwg	DIGITALIZAÇÃO Marjory Santiago	ESCALA(S) 1/50	REVISÃO 0/0	PRANCHA Nº 01/03
OBSERVAÇÕES DIREITOS AUTORAIS RESERVADOS - PROIBIDA QUALQUER MODIFICAÇÃO OU REPRODUÇÃO NO TODO OU EM PARTE, SEM PRÉVIO CONSENTIMENTO DO AUTOR, DE ACORDO COM A LEI FEDERAL 9.610/98.					

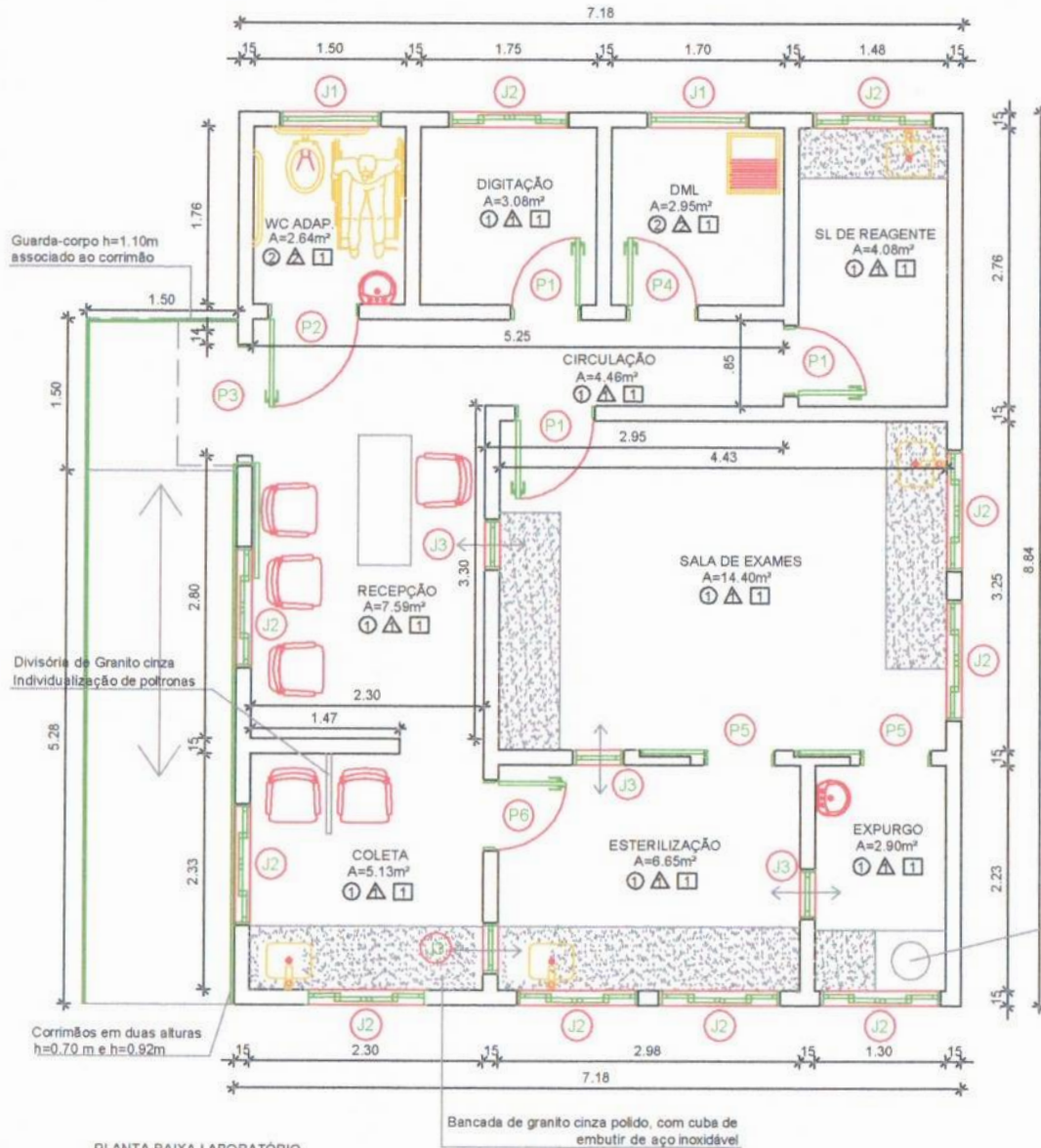

PLANTA BAIXA LABORATÓRIO
ESC: 1/50

TABELA DE ESQUADRIAS

COD	TIPO	LARGURA	ALTURA	PARAPEITO	MATERIAL	QTD	ÁREA (m²)
J1	Janela fixa	100.0000	50	160	Concreto	2	1.20
J2	Janela de correr 4 folhas	120.0000	60	150	Alumínio e Vidro	10	1.44
J3	Janela fixa	50.0000	50	160	Alumínio e Vidro	4	0.60
P1	Porta de abrir	70.0000	210.0000	-	Madeira	3	1.47
P2	Porta de abrir	90.0000	210.0000	-	Madeira	1	1.89
P3	Porta de correr externa	120.0000	210.0000	-	Alumínio e Vidro	1	2.52
P4	Porta de abrir	60.0000	210.0000	-	Madeira	1	1.68
P5	Porta de correr	70.0000	210.0000	-	Alumínio	2	1.47
P6	Porta de abrir	70.0000	210.0000	-	Madeira	1	1.47

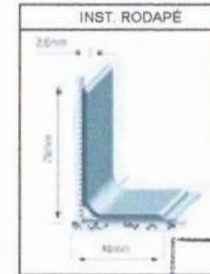

TIPO	ESPECIFICAÇÃO
PISO	1 INDUSTRIAL DE ALTA RESISTÊNCIA, 8MM 2 CERÂMICO
PAREDE	1 PAREDE EMASSADA E PINTADA DE BRANCO 2 REVESTIMENTO CERÂMICO ATÉ O TETO
TETO	1 LAJE EMASSADA E PINTADA NA COR BRANCO NEVE 2 FORRO EM RÉGUAS DE PVC (EXISTENTE)

Nota: Laboratório de Hematologia, Parasitologia, Urinálise, Imunologia, Bacteriologia, Microbiologia, Micologia, Virologia, Bioquímica

Plata de Expurgo Hospitalar Em aço inox AISI 304, espessura 0,8mm, acabamento escovado. Medindo (70x52,5 cm)

SE DR: DIGITAÇÃO
 Nº DE PROC: 2338
 PÁG:
 ASS:
 MATRÍCULA: 130399-6

Ailton Cláudio Bezerra de Souza
Diretor do Departamento de Obras
CREA: 215204344
PORT 016/2021

PROFEITORA MUNICIPAL DE SÃO MIGUEL/RN
Ada Patrícia Tertuliano Fernandes, 46 - Centro
Telefax: (84)3333-3294 / 3353-2123 - CEP: 59920-000
CNPJ 08.355.463/0001-88
engenharia@saomiguel.rn.gov.br

PROJETO DE REFORMA - LABORATÓRIO

PROPRIETÁRIO PMSM			LOCAL Hospital Municipal de São Miguel/RN		
CONTEÚDO Planta Baixa Laboratório			CONTATO claecioeng@hotmail.com Fone: (84) 9 9926-1346		
DATA junho/2022	ARQUIVO hospital.dwg	DIGITALIZAÇÃO Ailton Cláudio	ESCALA(S) 1/50	REVISÃO 0/0	PRANCHA Nº 03 ₀₃
OBSERVAÇÕES DIREITOS AUTORAIS RESERVADOS - PROIBIDA QUALQUER MODIFICAÇÃO OU REPRODUÇÃO NO TODO OU EM PARTE, SEM PRÉVIO CONSENTIMENTO DO AUTOR, DE ACORDO COM A LEI FEDERAL 9.610/98.					

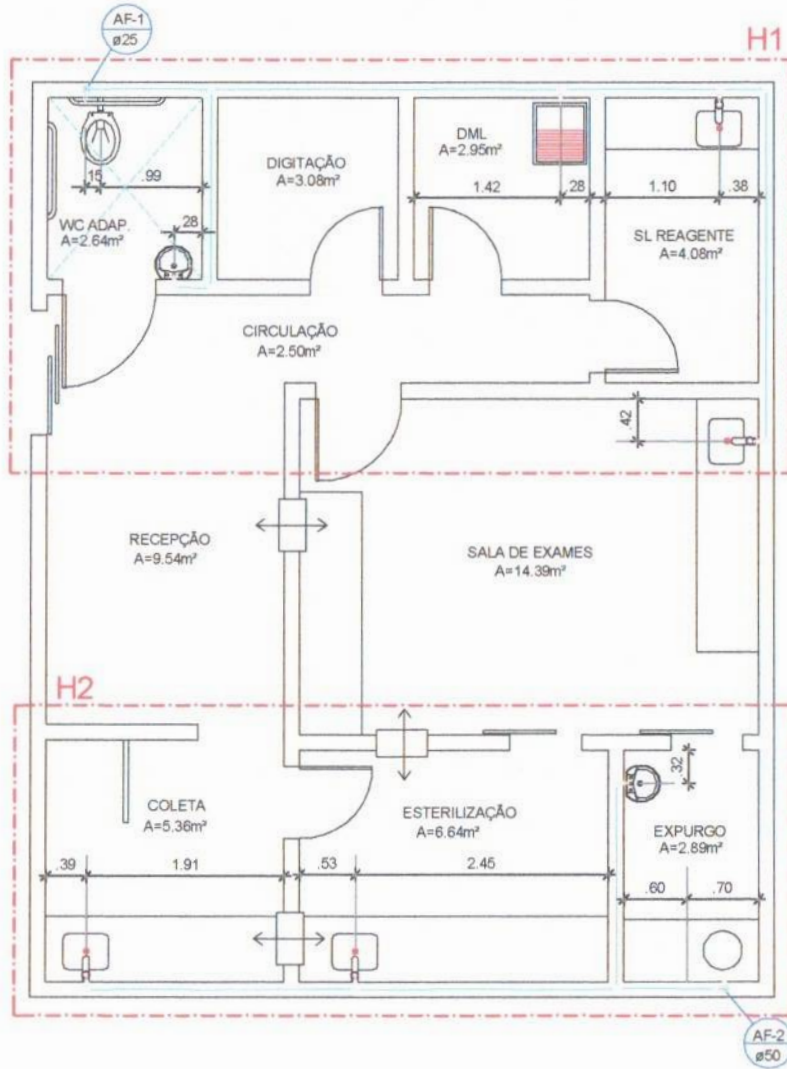

PLANTA BAIXA LABORATÓRIO - INST. HIDRÁULICAS
 ESC: 1/50

Notas:

- Medidas em centímetros e tubulações em milímetros;
- Conferir todas as medidas e níveis na obra;
- As elevações tem como referência o piso acabado do pavimento;
- As informações básicas utilizadas para elaboração deste projeto foram obtidas em documentos/informações fornecidas pelo CONTRATANTE;
- Pequenos ajustes poderão ser feitos na obra pela CONTRATADA. Ajustes considerados como alteração substancial em relação ao definido no projeto deverão ser solucionados junto ao PROJETISTA;
- Todas as peças de utilização e aparelhos sanitários tiveram sua posição definida pelo Projeto Arquitetônico;
- O projeto de instalações de Água Fria foi elaborado de acordo com a NBR 5626:1998, e todos os procedimentos executivos devem estar de acordo com esta.

Legenda das indicações

LV	Lavatório com joelho de 90° - 25 mm - 1/2"
PIA	Pia de cozinha com joelho de 90° - 25 mm - 1/2"
RG	Registro bruto gaveta ABNT c/PVC soldável - 1.1/2"
VD	Valvula de descarga c/PVC soldável - 1.1/2"
EX	Expurgo com válvula de descarga - 1 1/2"
VS	Vaso sanitário com caixa acoplada - 3/4"
TLR	Tanque de lavar com joelho de 90° - 25 mm - 3/4"

SETOR: DIGITAÇÃO
 Nº DE PROC: 03368
 PÁG: [assinatura]
 ASS: [assinatura]
 MATRÍCULA: 130399-6

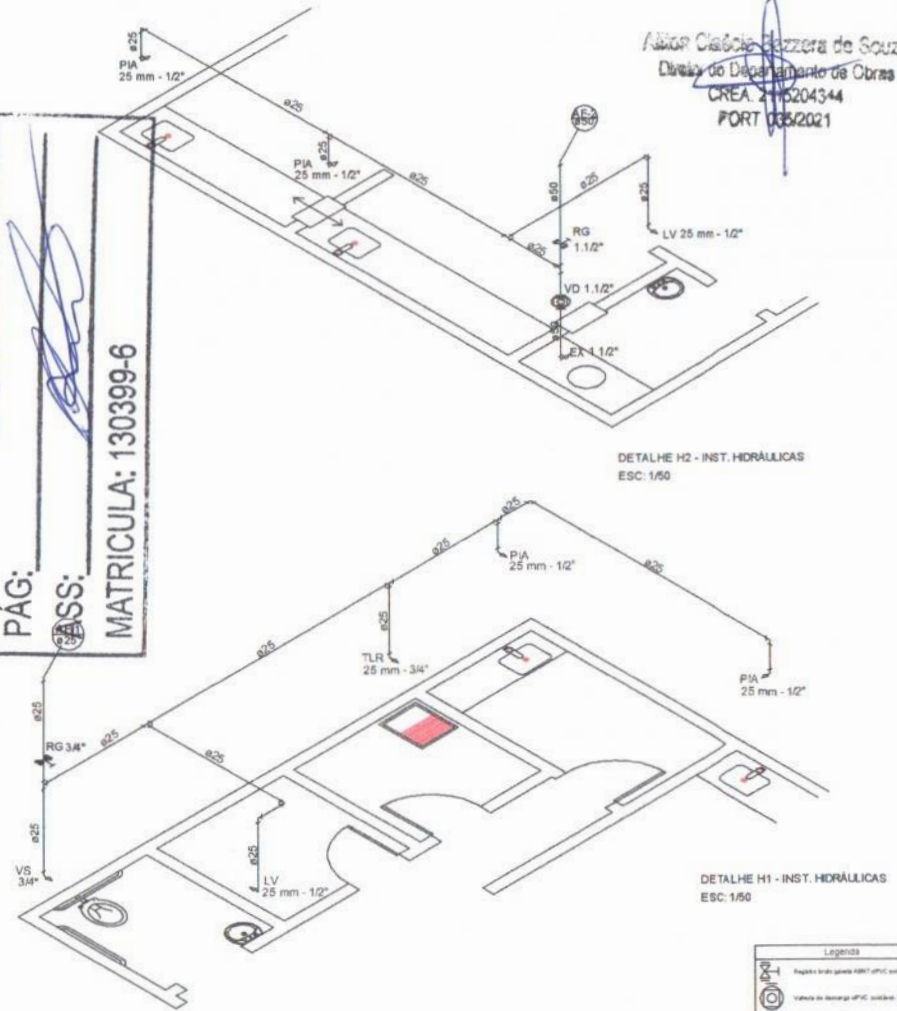

Ailton Cláudio Brazera de Souza
 Diretor do Departamento de Obras
 CREA: 2116204344
 PORT 0352021

Legenda	
	Registro bruto gaveta ABNT c/PVC soldável - 1/2"
	Válvula de descarga c/PVC soldável - 1/2"

PREFEITURA MUNICIPAL DE SÃO MIGUEL/RN Rua Padre Tertuliano Fernandes, 46 - Centro Telefax: (84)3353-3294 / 3353-2123 - CEP: 59920-000 CNPJ 08.355.483/0001-88 engenharia@saomiguel.rn.gov.br					
PROJETO DE INSTALAÇÕES HIDROSSANITÁRIAS					
PROPRIETÁRIO	PMSM		LOCAL	Hospital Municipal de São Miguel/RN	
CONTEÚDO	Planta Baixa Hidráulica e Detalhes 01 e 02		CONTATO	claecioeng@hotmail.com Fone: (84) 9 9926-1346	
DATA	ARQUIVO	DIGITALIZAÇÃO	ESCALA(S)	REVISÃO	PRANCHA Nº
junho/2022	hospital.dwg	Ailton Cláudio	1/50	0/0	01/02
OBSERVAÇÕES					
DIREITOS AUTORAIS RESERVADOS - PROIBIDA QUALQUER MODIFICAÇÃO OU REPRODUÇÃO NO TODO OU EM PARTE, SEM PRÉVIO CONSENTIMENTO DO AUTOR, DE ACORDO COM A LEI FEDERAL 9.610/98.					

SETOR: DIGITAÇÃO
 Nº DE PROC: 03368
 PÁG: 01
 ASS: [assinatura]
 MATRÍCULA: 130399-8

Ailton Cláudio Becker de Souza
 Diretor de Departamento de Obras
 CREA 215204344
 PORT 035/2021

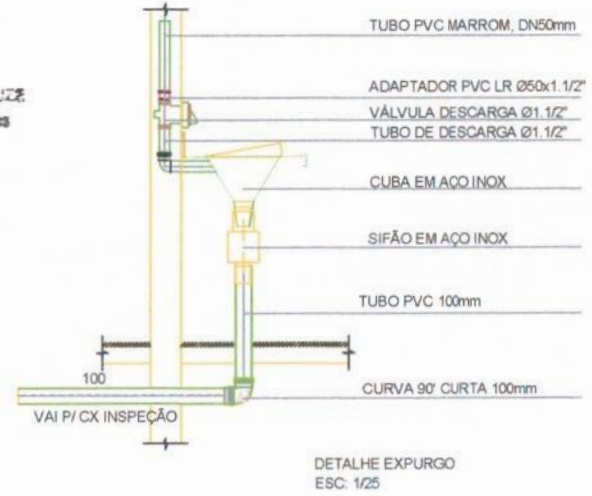
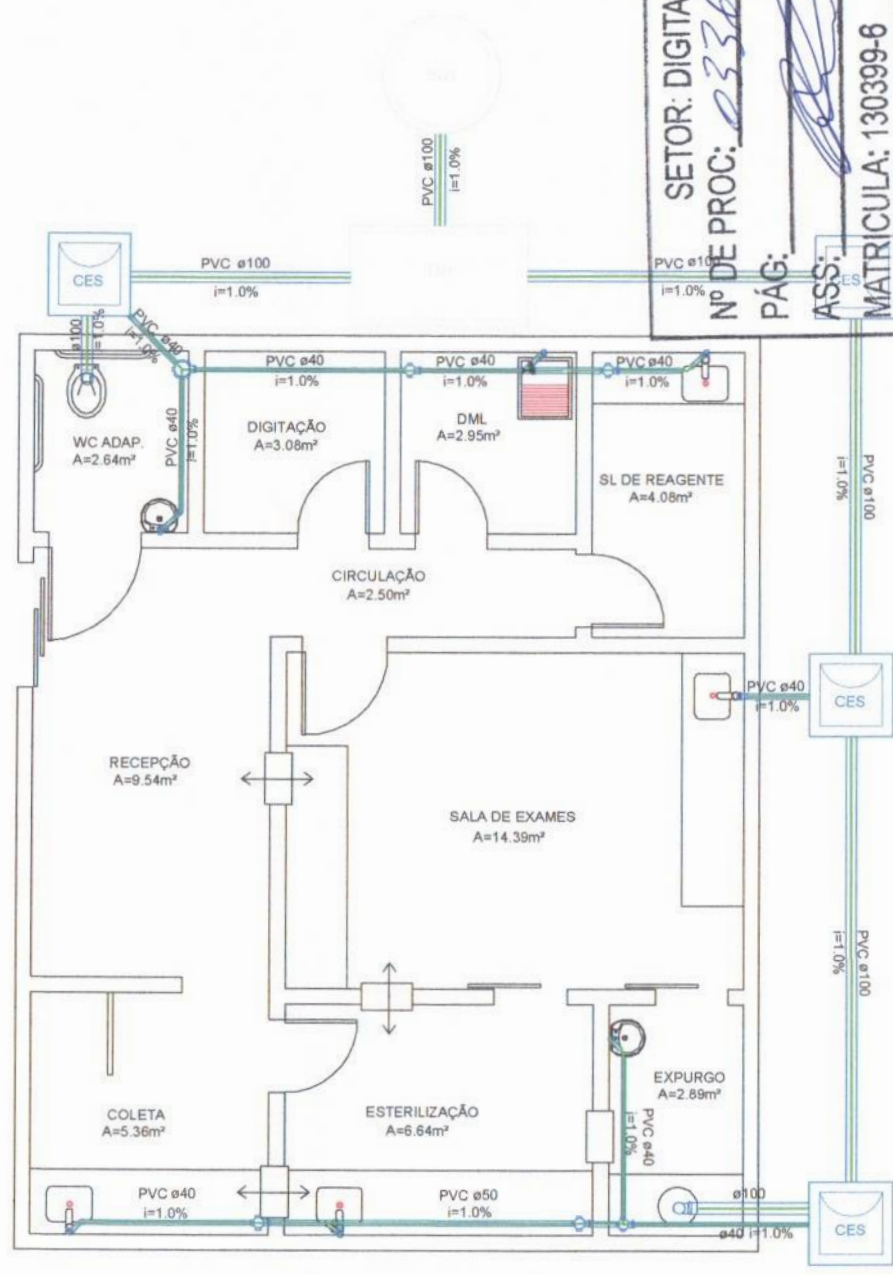

- Notas:
- Medidas em centímetros e tubulações em milímetros;
 - Conferir todas as medidas e níveis na obra;
 - Em caso de cruzamento de tubulação no mesmo nível, utilizar curva de transposição em PVC;
 - As informações básicas utilizadas para elaboração deste projeto foram obtidas em documentos/informações fornecidas pelo CONTRATANTE;
 - Pequenos ajustes poderão ser feitos na obra pela CONTRATADA. Ajustes considerados como alteração substancial em relação ao definido no projeto deverão ser solucionados junto ao PROJETISTA;
 - Todas as peças de utilização e aparelhos sanitários tiveram sua posição definida pelo Projeto Arquitetônico;
 - O projeto de instalações Sanitárias foi elaborado de acordo com a NBR 8160:1999;
 - e todos os procedimentos executivos devem estar de acordo.

Legenda	
	Adapt. cerâmica-inox a 90º metálico
	Caixa Sifonada
	Caixa Inspeção Engrax Sifonada
	Cap
	Joelho 45
	Junção simples
	Lavatório de Uso Geral
	Pia de Cozinha Industrial - Lavagem de panelas com Sifão
	Pia de Cozinha Industrial - Preparação com Sifão
	Pia de Cozinha Residencial com Sifão 40mm
	Tanque de Lavar Roupas DN 40mm
	Vaso Sanitário 9" curva 90°

PLANTA BAIXA LABORATÓRIO - INST. SANITÁRIAS
 ESC: 1/50

PREFEITURA MUNICIPAL DE SÃO MIGUEL/RN
 Rua Padre Tertuliano Fernandes, 46 – Centro
 Telefax: (84)3353-3294 / 3353-2123 – CEP: 59920-000
 CNPJ 08.355.463/0001-88
 engenharia@saomiguel.rn.gov.br

PROJETO DE INSTALAÇÕES HIDROSSANITÁRIAS					
PROPRIETÁRIO	PMSM		LOCAL	Hospital Municipal de São Miguel/RN	
CONTEÚDO	Planta Baixa Sanitária e Detalhe Expurgo		CONTATO	claecioeng@hotmail.com Fone: (84) 9 9926-1346	
DATA	ARQUIVO	DIGITALIZAÇÃO	ESCALA(S)	REVISÃO	PRANCHAS Nº
junho/2022	hospital.dwg	Ailton Cláudio	Indicadas	0/0	02 ₀₂
OBSERVAÇÕES					
DIREITOS AUTORAIS RESERVADOS - PROIBIDA QUALQUER MODIFICAÇÃO OU REPRODUÇÃO NO TODO OU EM PARTE, SEM PRÉVIO CONSENTIMENTO DO AUTOR, DE ACORDO COM A LEI FEDERAL 9.610/98.					

FOLHA Nº 13
 MATRICULA Nº 130556-5
 ASS

TABELA DE ESQUADRIAS

COD	TIPO	LARGURA	ALTURA	PARAPEITO	MATERIAL	QTD	ÁREA (m²)
J1	Janela basculante	90.0000	100	-20	Alumínio e Vidro	7	1.08
J2	Janela basculante	106.0000	100	-20	Alumínio e Vidro	1	1.27
J3	Janela basculante	80.0000	100	-20	Alumínio e Vidro	1	0.96
P1	Porta de correr	70.0000	210	-	Alumínio	1	1.47
P2	Porta de abrir	110.0000	210	-	Alumínio	1	2.31
P3	Porta de abrir	90.0000	210	-	Madeira	1	1.89
P4	Porta de abrir	80.0000	210	-	Madeira	1	1.68
P5	Porta de abrir 2 folhas	150.0000	210	-	Alumínio	1	3.15

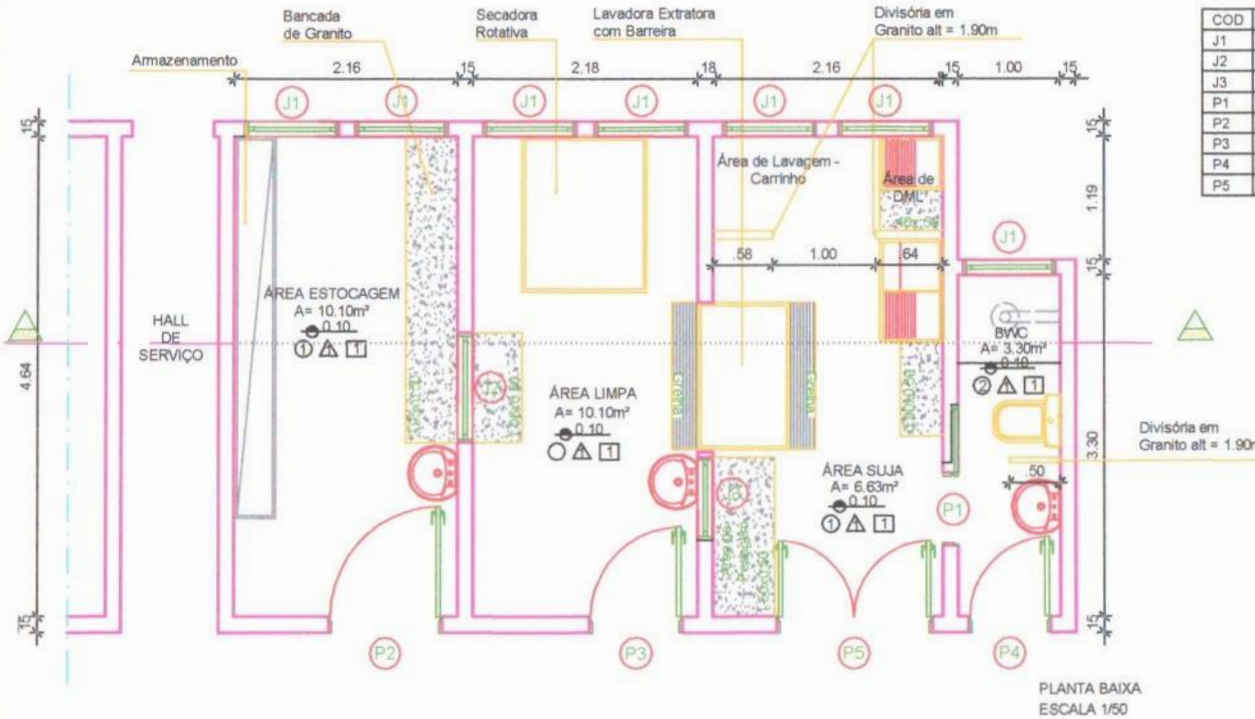

PLANTA BAIXA
 ESCALA 1/50

SETOR: DIGITAÇÃO
 Nº DE PROC: 03368
 PÁG:
 ASS:
 MATRICULA: 130399-6

- 1 PISO DE ALTA RESISTÊNCIA
- 2 PISO CERÂMICO
- ▲ PAREDE
 - 1 PISO CERÂMICO ATÉ O TETO
- ▮ TETO
 - 1 LAJE EMASSADA E PINTADA NA COR BRANCO NEVE

Ailton Cláudio Souza
 Diretor do Departamento de Obras
 CREA 215204344
 PORT 0352021



CORTE 1-1
 ESCALA 1/50

PREFEITURA MUNICIPAL DE SÃO MIGUEL/RN
 Rua Padre Tertuliano Fernandes, 46 – Centro
 Telefax: (84)3353-3294 / 3353-2123 – CEP. 59920-000
 CNPJ 08.355.463/0001-88
 engenharia@saomiguel.rn.gov.br

MANUTENÇÃO EM LAVANDERIA PARA ADEQUAÇÃO					
PROPRIETÁRIO	PMSM		LOCAL	Hospital Municipal de São Miguel/RN	
CONTEÚDO	Planta Baixa e Corte AA		CONTATO	clacioeng@hotmail.com Fone: (84) 9 9926-1346	
DATA	ARQUIVO	DIGITALIZAÇÃO	ESCALA(S)	REVISÃO	PRANCHA Nº
junho/2022	hospital.dwg	Ailton Cláudio	1/50	0/0	01/01
OBSERVAÇÕES DIREITOS AUTORAIS RESERVADOS - PROIBIDA QUALQUER MODIFICAÇÃO OU REPRODUÇÃO NO TODO OU EM PARTE, SEM PRÉVIO CONSENTIMENTO DO AUTOR, DE ACORDO COM A LEI FEDERAL 9.610/98.					

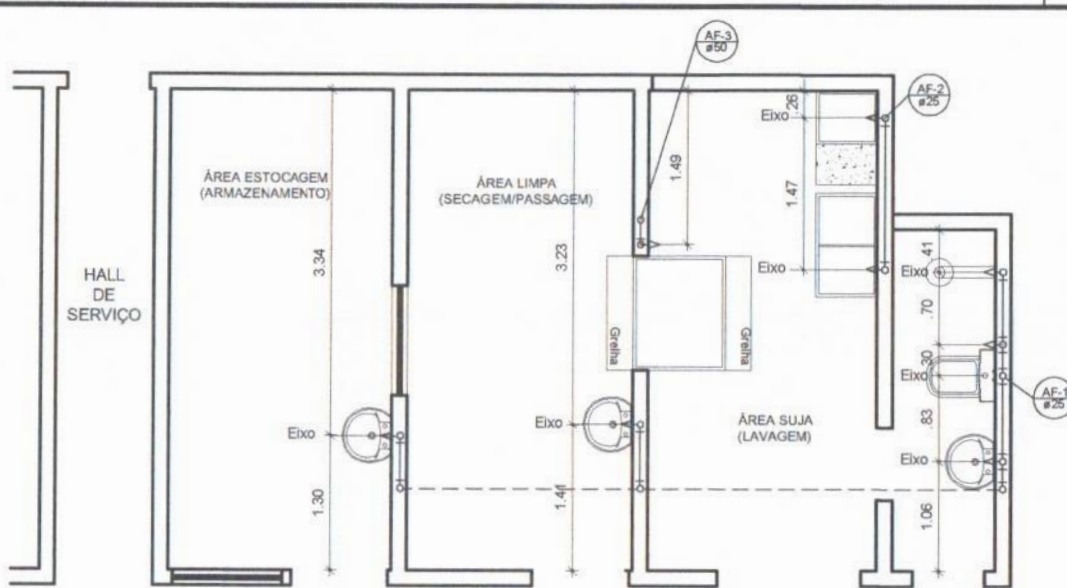

SETOR: DIGITAÇÃO
 Nº DE PROC: 03368
 PÁG:
 ASS:
 MATRÍCULA: 130399-6

Ailton Cláudio Souza
 Diretor do Departamento de Obras
 CREA: 247604344
 PORT 03/2021

PLANTA BAIXA - PONTOS HIDRÁULICOS
 ESCALA 1/50

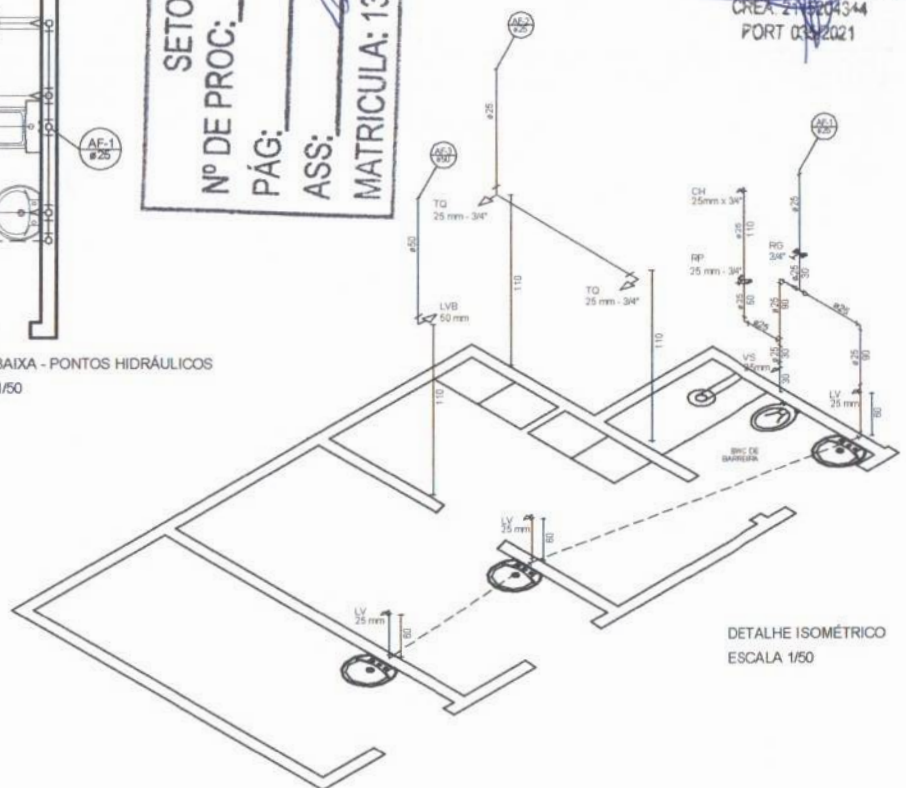

DETALHE ISOMÉTRICO
 ESCALA 1/50

ITEM	ESPECIFICAÇÃO
A	JOELHO 90° SOLDAVEL E COM ROSCA 25 x 1/2"
B	TORNEIRA P/ TANQUE 1/2"



DETALHE EXECUTIVO HIDRÁULICO
 RAMAL DO TANQUE

ITEM	ESPECIFICAÇÃO
A	JOELHO 90° SOLDAVEL E COM ROSCA 25 x 1/2"
B	NIPEL COM ROSCA 1/2"
C	ENGATE FLEXÍVEL



DETALHE EXECUTIVO HIDRÁULICO
 RAMAL DO LAVATÓRIO

QUADRO DE ESPECIFICAÇÕES											
ITEM	QUANTIDADE	ESPECIFICAÇÃO	UNIDADE	VALOR UNITÁRIO	VALOR TOTAL	REMARKS	REMARKS	REMARKS	REMARKS	REMARKS	REMARKS
1	1	JOELHO 90° SOLDAVEL E COM ROSCA 25 x 1/2"	UN								
2	1	TORNEIRA P/ TANQUE 1/2"	UN								
3	1	JOELHO 90° SOLDAVEL E COM ROSCA 25 x 1/2"	UN								
4	1	NIPEL COM ROSCA 1/2"	UN								
5	1	ENGATE FLEXÍVEL	UN								

NOTAS:

1. MEDIDAS EM METROS E TUBULAÇÕES EM MILÍMETROS.
2. CONFERIR TODAS AS MEDIDAS E NÍVEIS NA OBRA.
3. AS ELEVAÇÕES TEM COMO REFERÊNCIA O PISO ACABADO DO PAVIMENTO.
4. PROJETO ELABORADO DE ACORDO COM AS ESPECIFICAÇÕES DOS APARELHOS EM ANEXO.
5. PEQUENOS AJUSTES E MODIFICAÇÕES SEM PREZUISSO NA ORÇAMENTAL CONTRATADA.
6. AJUSTES CONSIDERADOS COMO ALTERAÇÃO SUBSTANCIAL EM RELAÇÃO AO DETALHE NO PROJETO DE NENHUM SEM SOLUÇÕES EM ANEXO AO PROJETO.
7. TODAS AS PEÇAS DE UTILIZAÇÃO E APARELHOS SANITÁRIOS TEREM SUA POSIÇÃO DEFINIDA PELO PROJETO ARQUITETÔNICO.
8. O PROJETO DE INSTALAÇÕES DE ÁGUA FRIA FOI ELABORADO DE ACORDO COM A NBR 9021/1998, E TODOS OS PROCEDIMENTOS EXECUTIVOS DEVEM ESTAR DE ACORDO COM ESTA.

— TUBULAÇÃO DE ÁGUA FRIA (PAREDE)
 — TUBULAÇÃO DE ÁGUA FRIA (PISO)
 LV LAVATÓRIO
 LVB LAVADORA COM BACINHA 33X10
 TO TORNEIRA DE LAVAR
 CH CHUVEIRO
 RP REGISTRO DE PRESSÃO
 RV REGISTRO DE QUANTIA
 VS VASO SANITÁRIO

PREFEITURA MUNICIPAL DE SÃO MIGUEL/RN
 Rua Padre Tertuliano Fernandes, 46 – Centro
 Telefax: (84)3353-3294 / 3353-2123 – CEP: 59920-000
 CNPJ 08.355.463/0001-88
 engenharia@saomiguel.rn.gov.br

PROJETO DE INSTALAÇÕES HIDROSSANITÁRIAS - LAVANDERIA

PROPRIETÁRIO	PMSM	LOCAL	HOSPITAL MUNICIPAL DE SÃO MIGUEL/RN
CONTEÚDO	Planta Baixa e Detalhe Isométrico	CONTA TO	claeocioeng@hotmail.com Fone: (84) 9 9926-1346
DATA	06/2022	PROJETO E FISCALIZAÇÃO	ESCALA(S)
	ARQUIVO	eletricolav.dwg	INDICADAS
		Ailton Cláudio	REVISÃO
			FRANCHA Nº

OBSERVAÇÕES
 DIREITOS AUTORAIS RESERVADOS - PROIBIDA QUALQUER MODIFICAÇÃO OU REPRODUÇÃO NO TODO OU EM PARTE, SEM PRÉVIO CONSENTIMENTO DO AUTOR, DE ACORDO COM A LEI FEDERAL 9.810/98.

01/02

FOLHA Nº 16
 MATRÍCULA Nº 130556-5
 ASS

Ailton Cláudio Bezerra de Souza
 Divisão do Departamento de Obras
 CREA 241204344
 PORT 03/2021

SETOR: DIGITAÇÃO
 Nº DE PROC: 03368
 PÁG:
 ASS:
 MATRÍCULA: 130399-6

ITEM	ESPECIFICAÇÃO
A	VEDAÇÃO PARA LAVATÓRIO, SEM SIFÃO
B	CURVA 90° SOLDAVEL E COM BORDA 40mm x 17
C	3/4" SIFÃO
D	CURVA 90° CURTA 40mm

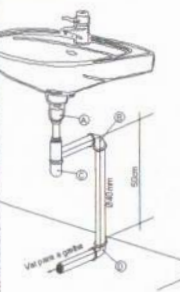

DETALHE EXECUTIVO DE ESGOTO RAMAL LAVATÓRIO COM SIFÃO

ITEM	ESPECIFICAÇÃO
A	VEDAÇÃO PARA SAÍDA
B	CURVA 90° CURTA DE 40mm



DETALHE EXECUTIVO DE ESGOTO RAMAL DRENO CENTRIFUGA

ITEM	ESPECIFICAÇÃO
A	VEDAÇÃO PARA SAÍDA
B	CURVA 90° CURTA DE 100mm

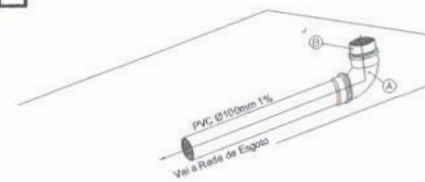

DETALHE EXECUTIVO DE ESGOTO RAMAL DRENO LAVADORA COM BARREIRA

ITEM	ESPECIFICAÇÃO
A	VANALIA PARA TANQUE, COM SIFÃO 40x50x100mm
B	ADAPTADOR PARA VANALIA DE 75x40mm x 17
C	LUNA DE CÔNICO 40mm
D	CURVA 90° CURTA 40mm

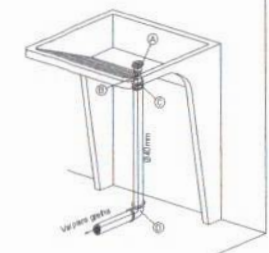

DETALHE EXECUTIVO DE ESGOTO RAMAL TANQUE SEM SIFÃO

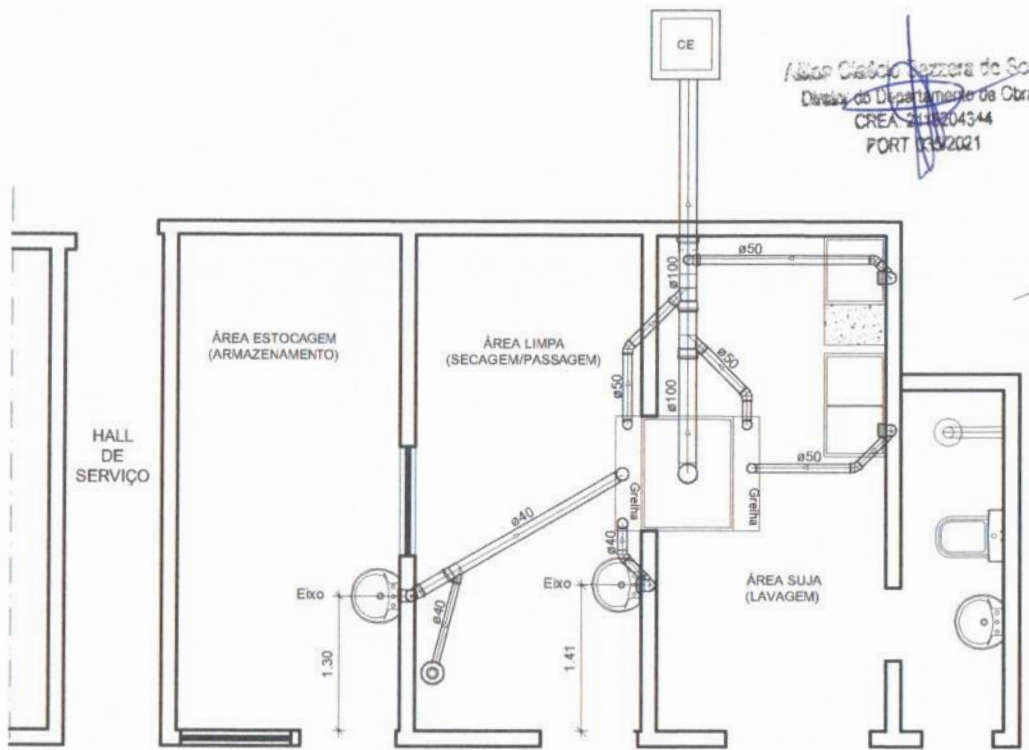

PLANTA BAIXA - PONTOS SANITÁRIOS
 ESCALA 1/50

QUADRO DE ESPECIFICAÇÕES

ITEM	QUANTIDADE	ESPECIFICAÇÃO	UNIDADE	VALOR UNITÁRIO	VALOR TOTAL
1	1	VEDAÇÃO PARA LAVATÓRIO, SEM SIFÃO	UN		
2	1	CURVA 90° SOLDAVEL E COM BORDA 40mm x 17	UN		
3	1	3/4" SIFÃO	UN		
4	1	CURVA 90° CURTA 40mm	UN		
5	1	VEDAÇÃO PARA SAÍDA	UN		
6	1	CURVA 90° CURTA DE 40mm	UN		
7	1	VEDAÇÃO PARA SAÍDA	UN		
8	1	CURVA 90° CURTA DE 100mm	UN		
9	1	VANALIA PARA TANQUE, COM SIFÃO 40x50x100mm	UN		
10	1	ADAPTADOR PARA VANALIA DE 75x40mm x 17	UN		
11	1	LUNA DE CÔNICO 40mm	UN		
12	1	CURVA 90° CURTA 40mm	UN		

NOTAS:

1. MEDIDAS EM METROS E TUBULAÇÕES EM MILÍMETROS.
 2. CONFERIR TODAS AS MEDIDAS E NÍVEIS NA OBRA.
 3. EM CASO DE OBRIGAMENTO DE TUBULAÇÃO NO MESMO NÍVEL, UTILIZAR CURVA DE TRANSIÇÃO EM PVC.
 4. AS INFORMAÇÕES BÁSICAS UTILIZADAS PARA ELABORAÇÃO DESTA PROPOSTA FORAM OBTIDAS COM BASE NO PROJETO ARQUITETÔNICO.
 5. FREQUENTES AJUSTES PODERÃO SER FEITOS NA OBRA. AJUSTES CONSIDERADOS COMO ALTERAÇÃO SUBSTANCIAL EM RELAÇÃO AO DEFINIDO NO PROJETO DE VEM A SER SOLUCIONADOS JUNTAMENTE AO PROJETISTA.
 6. O PROJETO DE INSTALAÇÕES SANITÁRIAS FOI ELABORADO DE ACORDO COM A NBR 9842/1988, E TODOS OS PROCEDIMENTOS EXECUTIVOS DEVEM ESTAR DE ACORDO COM A NBR 9842/1988.
- TUBULAÇÃO DE ÁGUA FRIA (F.A.F.C.)
 — TUBULAÇÃO DE ÁGUA FRIA (F.A.F.S.)
- LV LAVATÓRIO
 LTV LAVADORA COM BARREIRA 30X10
 TO TANQUE DE LAVAR
 CH CHUVEIRO
 RP REGISTRO DE PRESSÃO
 RQ REGISTRO DE GAVETA
 VS VASO SANITÁRIO

PREFEITURA MUNICIPAL DE SÃO MIGUEL/RN
 Rua Padre Tertuliano Fernandes, 46 – Centro
 Telefax: (84)3353-3294 / 3353-2123 – CEP: 59920-000
 CNPJ 08.355.463/0001-88
 engenharia@saomiguel.rn.gov.br

PROJETO DE INSTALAÇÕES HIDROSSANITÁRIAS - LAVANDERIA

PROPRIETÁRIO	PMSM	LOCAL	HOSPITAL MUNICIPAL DE SÃO MIGUEL/RN		
CONTEÚDO	Planta Baixa e Detalhes Executivos		CONTATO	claeioeng@hotmail.com Fone: (84) 9 8926-1346	
DATA	06/2022	ARQUIVO	eletricolav.dwg	PROJETO E FISCALIZAÇÃO	Ailton Cláudio
ESCALA(S)	INDICADAS		REVISÃO	FRANCHA Nº	
OBSERVAÇÕES	DIREITOS AUTORAIS RESERVADOS - PROIBIDA QUALQUER MODIFICAÇÃO OU REPRODUÇÃO NO TODO OU EM PARTE, SEM PRÉVIO CONSENTIMENTO DO AUTOR, DE ACORDO COM A LEI FEDERAL 9.610/98.				

02₀₂



Estado do Rio Grande do Norte
PREFEITURA MUNICIPAL DE SÃO MIGUEL
CNPJ 08.355.463/0001-88

FOLHA Nº 17
MATRÍCULA Nº 130556-5
ASS _____

SETOR: DIGITAÇÃO
Nº DE PROC: 23368
PÁG: _____
ASS: _____
MATRICULA: 130399-6

Alison Cláudio Teixeira de Souza
Diretor do Departamento de Obras
CREA 11.5204944
PORT 03/2021

2) Planilha Orçamentária Básica

Rua Padre Tertuliano Fernandes, 46 – Centro
Telefax: (84)3353-3294 / 3353-2123 – CEP: 59920-000



Obra

ALILTON C - SERVIÇOS DE MANUTENÇÃO E REFORMA DO HOSPITAL MUNICIPAL ÁUREA MAIA DE FIGUEIREDO
06.04.2022

Orçamento Sintético

Item	Código Banco	Descrição	Und	Quant.	Valor Unit	Valor Unit com BDI	Total	Peso (%)
1		SERVIÇOS PRELIMINARES					2.550,60	0,58 %
1.1	74208/001 SINAPI	PLACA DE OBRA EM CHAPA DE AÇO GALVANIZADO	m²	6	353,25	425,10	2.550,60	0,58 %
2		SERVIÇOS DE REFORMA EM LABORATÓRIO					104.619,26	23,78 %
		SERVIÇOS INICIAIS					607,24	0,14 %
2.1.1	00083 Próprio	REGULARIZAÇÃO DE OBRAS	m²	63,47	1,20	1,44	91,39	0,02 %
2.1.2	85333 SINAPI	RETIRADA DE APARELHOS SANITARIOS	UN	6	20,48	24,64	147,84	0,03 %
2.1.3	97622 SINAPI	DEMOLIÇÃO DE ALVENARIA DE BLOCO FURADO, DE FORMA MANUAL, SEM REAPROVEITAMENTO. AF_12/2017	m³	6,32	48,39	58,23	368,01	0,08 %
2.2		PAREDES/PAINÉIS					5.060,96	1,15 %
2.2.1	87503 SINAPI	ALVENARIA DE VEDAÇÃO DE BLOCOS CERÂMICOS FURADOS NA HORIZONTAL DE 9X19X19CM (ESPESSURA 9CM) DE PAREDES COM ÁREA LÍQUIDA MAIOR OU IGUAL A 6M² SEM VÃOS E ARGAMASSA DE ASSENTAMENTO COM PREPARO EM BETONEIRA.	m²	50,71	68,53	82,46	4.181,54	0,95 %
2.2.2	1100022 CAERN	DIVISÓRIA EM GRANITO CINZA ANDORINHA, POLIDO NAS DUAS FACES, ESPESSURA 2,0 CM, INCLUSIVE FIXAÇÃO.	M²	1,44	507,49	610,71	879,42	0,20 %
2.3		ESQUADRIAS					17.560,50	3,99 %
2.3.1	88050 SINAPI	PORTA DE CORRER EM ALUMÍNIO, COM DUAS FOLHAS PARA VIDRO, INCLUSO VIDRO LISO INCOLOR, FECHADURA E PUXADOR, SEM GUARNICAO/ALIZAR/VISTA	m²	2,52	351,77	423,32	1.066,76	0,24 %
2.3.2	90844 SINAPI	KIT DE PORTA DE MADEIRA PARA PINTURA, SEMI-OCA (LEVE OU MÉDIA), PADRÃO MÉDIO, 90X210CM, ESPESSURA DE 3,5CM, ITENS INCLUSOS: DOBRADIÇAS, MONTAGEM E INSTALAÇÃO DO BATENTE, FECHADURA COM EXECUÇÃO DO FURO - FORNECIMENTO E INSTALAÇÃO.	UN	1	1.125,81	1.354,79	1.354,79	0,31 %
2.3.3	90842 SINAPI	KIT DE PORTA DE MADEIRA PARA PINTURA, SEMI-OCA (LEVE OU MÉDIA), PADRÃO MÉDIO, 70X210CM, ESPESSURA DE 3,5CM, ITENS INCLUSOS: DOBRADIÇAS, MONTAGEM E INSTALAÇÃO DO BATENTE, FECHADURA COM EXECUÇÃO DO FURO - FORNECIMENTO E INSTALAÇÃO.	UN	4	1.005,11	1.209,54	4.838,16	1,10 %
2.3.4	90841 SINAPI	KIT DE PORTA DE MADEIRA PARA PINTURA, SEMI-OCA (LEVE OU MÉDIA), PADRÃO MÉDIO, 60X210CM, ESPESSURA DE 3,5CM, ITENS INCLUSOS: DOBRADIÇAS, MONTAGEM E INSTALAÇÃO DO BATENTE, FECHADURA COM EXECUÇÃO DO FURO - FORNECIMENTO E INSTALAÇÃO.	UN	1	996,76	1.199,50	1.199,50	0,27 %
2.3.5	94570 SINAPI	JANELA DE ALUMÍNIO DE CORRER COM 2 FOLHAS PARA VIDROS, COM VIDROS, BATENTE, ACABAMENTO COM ACETATO OU BRILHANTE E FERRAGENS. EXCLUSIVE ALIZAR E CONTRAMARCO. FORNECIMENTO E INSTALAÇÃO.	m²	8,2	270,83	325,91	2.672,46	0,61 %
2.3.6	73937/001 SINAPI	COBOGO DE CONCRETO (ELEMENTO VAZADO), 7X50X50CM, ASSENTADO COM ARGAMASSA TRACO 1:4 (CIMENTO E AREIA)	m³	1	129,67	156,04	156,04	0,04 %
2.3.7	100702 SINAPI	PORTA DE CORRER DE ALUMÍNIO, COM DUAS FOLHAS PARA VIDRO, INCLUSO VIDRO LISO INCOLOR, FECHADURA E PUXADOR, SEM ALIZAR.	m²	2,94	358,72	431,68	1.269,13	0,29 %
2.3.8	99839 SINAPI	GUARDA-CORPO DE AÇO GALVANIZADO DE 1,10M DE ALTURA, MONTANTES TUBULARES DE 1 1/2 ESPAÇADOS DE 1,20M, TRAVESSA SUPERIOR DE 2, GRADIL FORMADO POR BARRAS CHATAS EM FERRO DE 32X4,8MM, FIXADO COM CHUMBADOR MECÂNICO.	M	8,27	441,25	531,00	4.391,37	1,00 %
2.3.9	99855 SINAPI	CORRIMÃO SIMPLES, DIÂMETRO EXTERNO = 1 1/2", EM AÇO GALVANIZADO.	M	5,42	93,88	112,97	612,29	0,14 %
2.4		INSTALAÇÕES ELÉTRICAS					11.187,31	2,54 %
2.4.1	93141 SINAPI	PONTO DE TOMADA RESIDENCIAL INCLUINDO TOMADA 10A/250V, CAIXA ELÉTRICA, ELETRODUTO, CABO, RASGO, QUEBRA E CHUMBAMENTO.	UN	31	173,59	208,89	6.475,59	1,47 %
2.4.2	93128 SINAPI	PONTO DE ILUMINAÇÃO RESIDENCIAL INCLUINDO INTERRUPTOR SIMPLES, CAIXA ELÉTRICA, ELETRODUTO, CABO, RASGO, QUEBRA E CHUMBAMENTO (EXCLUINDO LUMINÁRIA E LÂMPADA). AF_01/2016	UN	15	140,36	168,90	2.533,50	0,56 %
2.4.3	83463 SINAPI	QUADRO DE DISTRIBUIÇÃO DE ENERGIA EM CHAPA DE AÇO GALVANIZADO, PARA 12 DISJUNTORES TERMOMAGNETICOS MONOPOLARES, COM BARRAMENTO TRIFASICO E NEUTRO - FORNECIMENTO E INSTALACAO	UN	1	446,97	537,88	537,88	0,12 %
2.4.4	93680 SINAPI	DISJUNTOR BIPOLAR TIPO DIN, CORRENTE NOMINAL DE 10A - FORNECIMENTO E INSTALACAO. AF_10/2020	UN	7	54,92	66,09	462,63	0,11 %
2.4.7	97585 SINAPI	LUMINÁRIA TIPO CALHA, DE SOBREPOR, COM 2 LÂMPADAS TUBULARES FLUORESCENTES DE 18 W, COM REATOR DE PARTIDA RÁPIDA - FORNECIMENTO E INSTALAÇÃO. AF_02/2020	UN	13	64,85	77,79	1.011,27	0,23 %
2.4.8	97607 SINAPI	LUMINÁRIA ARANDELA TIPO TARTARUGA, DE SOBREPOR, COM 1 LÂMPADA LED DE 6 W, SEM REATOR - FORNECIMENTO E INSTALAÇÃO. AF_02/2020	UN	2	69,16	83,22	166,44	0,04 %
2.5		INSTALAÇÕES HIDROSSANITÁRIAS					30.146,02	6,85 %
2.5.1		PONTOS, TUBOS, CAIXAS E CONEXÕES					7.803,70	1,77 %
2.5.1.1	89957 SINAPI	PONTO DE CONSUMO TERMINAL DE ÁGUA FRIA (SUBRAMAL) COM TUBULAÇÃO DE PVC, DN 25 MM, INSTALADO EM RAMAL DE ÁGUA, INCLUSOS RASGO E CHUMBAMENTO EM ALVENARIA. AF_12/2014	UN	9	128,09	154,14	1.387,26	0,32 %
2.5.1.2	C1950 SEINFRA	PONTO SANITÁRIO, MATERIAL E EXECUÇÃO	PT	15	209,94	252,64	3.789,60	0,88 %
2.5.1.4	91795 SINAPI	(COMPOSIÇÃO REPRESENTATIVA) DO SERVIÇO DE INST. TUBO PVC, SÉRIE N, ESGOTO PREDIAL, 100 MM (INST. RAMAL DESCARGA, RAMAL DE ESG. SANIT., PRUMADA ESG. SANIT., VENTILAÇÃO OU SUB-COLETOR AÉREO), INCL. CONEXÕES E CORTES. FIXAÇÕES, P/ PRÉDIOS. AF_10/2015	M	17,39	67,84	81,63	1.419,54	0,32 %
2.5.1.5	89707 SINAPI	CAIXA SIFONADA, PVC, DN 100 X 100 X 50 MM, JUNTA ELÁSTICA, FORNECIDA E INSTALADA EM RAMAL DE DESCARGA OU EM RAMAL DE ESGOTO SANITÁRIO. AF_12/2014	UN	6	38,92	46,83	280,98	0,06 %
2.5.1.6	74104/001 SINAPI	CAIXA DE INSPEÇÃO EM ALVENARIA DE TIJOLO MACIÇO 60X60X80CM, REVESTIDA INTERNAMENTE COM BARRA LISA (CIMENTO E AREIA, TRAÇO 1:4) E=2,0CM, COM TAMPA PRÉ-MOLDADA DE CONCRETO E FUNDO DE CONCRETO 15MPA TIPO C - ESCAVACÃO E CONFECCÃO	UN	4	192,44	231,58	926,32	0,21 %
2.5.2		APARELHOS SANITÁRIOS E PEÇAS HIDRÁULICAS					2.248,10	0,51 %
2.5.2.1	86942 SINAPI	LAVATÓRIO LOUÇA BRANCA SUSPENSO, 29,5 X 39CM OU EQUIVALENTE, PADRÃO POPULAR, INCLUSO SIFÃO TIPO GARRAFA EM PVC, VÁLVULA E ENGATE FLEXÍVEL 30CM EM PLÁSTICO E TORNEIRA CROMADA DE MESA, PADRÃO POPULAR - FORNECIMENTO E INSTALAÇÃO. AF_01/2020	UN	2	219,39	264,01	528,02	0,12 %
2.5.2.2	99635 SINAPI	VÁLVULA DE DESCARGA METÁLICA, BASE 1 1/2", ACABAMENTO METALICO CROMADO - FORNECIMENTO E INSTALAÇÃO. AF_08/2021	UN	1	257,78	310,21	310,21	0,07 %
2.5.2.4	94782 SINAPI	REGISTRO DE GAVETA BRUTO, LATÃO, ROSCÁVEL, 1", COM ACABAMENTO E CANOPLA CROMADOS - FORNECIMENTO E INSTALAÇÃO. AF_08/2021	UN	2	93,43	112,43	224,86	0,05 %
2.5.2.5	86932 SINAPI	VASO SANITÁRIO SIFONADO COM CAIXA ACOPLADA LOUÇA BRANCA - PADRÃO MÉDIO, INCLUSO ENGATE FLEXÍVEL EM METAL CROMADO, 1/2 X 40CM - FORNECIMENTO E INSTALAÇÃO. AF_01/2020	UN	1	473,05	569,26	569,26	0,13 %
2.5.2.6	100849 SINAPI	ASSENTO SANITÁRIO CONVENCIONAL - FORNECIMENTO E INSTALACAO. AF_01/2020	UN	1	36,62	46,47	46,47	0,01 %
2.5.2.7	C1151 SEINFRA	DUCHA P/ WC CROMADO (INSTALADO)	UN	1	71,68	86,25	86,25	0,02 %
2.5.2.8	86925 SINAPI	TANQUE DE MÁRMORE SINTÉTICO COM COLUNA, 22L OU EQUIVALENTE, INCLUSO SIFÃO FLEXÍVEL EM PVC, VÁLVULA PLÁSTICA E TORNEIRA DE METAL CROMADO PADRÃO POPULAR - FORNECIMENTO E INSTALAÇÃO. AF_01/2020	UN	1	401,39	483,03	483,03	0,11 %
2.5.3		BANCADAS					6.125,07	1,39 %
2.5.3.1	93441 SINAPI	BANCADA GRANITO CINZA 150 X 60 CM, COM CUBA DE EMBUTIR DE AÇO, VÁLVULA AMERICANA EM METAL, SIFÃO FLEXÍVEL EM PVC, ENGATE FLEXÍVEL 30 CM, TORNEIRA CROMADA LONGA, DE PAREDE, 1/2 OU 3/4, P/ COZINHA, PADRÃO POPULAR - FORNEC. E INSTALACÃO. AF_01/2020	UN	4	1.040,21	1.251,78	5.007,12	1,14 %
2.5.3.2	C4068 SEINFRA	BANCADA DE GRANITO CINZA E=2cm	m²	2,79	332,98	400,70	1.117,95	0,25 %
2.5.4		DIVERSOS					13.969,15	3,18 %
2.5.4.1	95546 SINAPI	KIT DE ACESSÓRIOS PARA BANHEIRO EM METAL CROMADO, 5 PEÇAS, INCLUSO FIXAÇÃO. AF_01/2020	UN	1	124,52	149,84	149,84	0,03 %
2.5.4.2	100872 SINAPI	BARRA DE APOIO RETA, EM ALUMÍNIO, COMPRIMENTO 80 CM, FIXADA NA PAREDE - FORNECIMENTO E INSTALAÇÃO. AF_01/2020	UN	2	303,93	365,74	731,48	0,17 %
2.5.4.3	95547 SINAPI	SABONETEIRA PLÁSTICA TIPO DISPENSER PARA SABONETE LÍQUIDO COM RESERVATÓRIO 800 A 1500 ML, INCLUSO FIXAÇÃO. AF_01/2020	UN	5	63,97	76,98	384,90	0,09 %
2.5.4.4	95544 SINAPI	PAPELEIRA DE PAREDE EM METAL CROMADO SEM TAMPA, INCLUSO FIXAÇÃO. AF_01/2020	UN	5	36,51	43,93	219,65	0,05 %
2.5.4.5	98063 SINAPI	TANQUE SÉPTICO RETANGULAR, EM ALVENARIA COM BLOCOS DE CONCRETO, DIMENSÕES INTERNAS: 1,2 X 2,4 X 1,6 M, VOLUME ÚTIL: 3456 L (PARA 13 CONTRIBUINTES). AF_12/2020	UN	1	4.153,71	4.998,57	4.998,57	1,14 %
2.5.4.6	98094 SINAPI	SUMIDOURO RETANGULAR, EM ALVENARIA COM BLOCOS DE CONCRETO, DIMENSÕES INTERNAS: 0,8 X 1,4 X 3,0 M, ÁREA DE FILTRAÇÃO: 13,2 M² (PARA 5 CONTRIBUINTES). AF_12/2020	UN	1	2.149,81	2.587,08	2.587,08	0,59 %
2.5.4.7	102609 SINAPI	CAIXA D'ÁGUA EM POLIETILENO, 2000 LITROS - FORNECIMENTO E INSTALAÇÃO. AF_06/2021	UN	1	957,76	1.152,56	1.152,56	0,26 %
2.5.4.8	279 ORSE	Revisão em coberturas com telhas tipo canalet 49, com reposição de 20% do material	m²	63,47	34,47	41,48	2.632,73	0,60 %

2.5.4.9	9537 SINAPI	LIMPEZA FINAL DA OBRA	m²	63,47	3,32	3,99	253,24	0,08 %
2.5.4.10	84122 SINAPI	PLACA INAUGURACAO EM ALUMINIO 0,40X0,60M FORNECIMENTO E COLOCACAO	UN	1	713,90	859,10	859,10	0,20 %
2.6		REVESTIMENTO						
2.6.1	87905 SINAPI	CHAPISCO APLICADO EM ALVENARIA (COM PRESENÇA DE VÃOS) E ESTRUTURAS DE CONCRETO DE FACHADA, COM COLHER DE PEDREIRO. ARGAMASSA TRAÇO 1:3 COM PREPARO EM BETONEIRA 400L. AF_08/2014	m²	101,41	7,81	9,39	952,23	6,94 %
2.6.2	89173 SINAPI	(COMPOSIÇÃO REPRESENTATIVA) DO SERVIÇO DE EMBOÇO/MASSA ÚNICA, APLICADO MANUALMENTE, TRAÇO 1:2:8, EM BETONEIRA DE 400L, PAREDES INTERNAS, COM EXECUÇÃO DE TALISCAS, EDIFICAÇÃO HABITACIONAL UNIFAMILIAR (CASAS) E EDIFICAÇÃO PÚBLICA PADRÃO. AF_12/2014	m²	101,41	29,41	35,39	3.588,89	0,82 %
2.6.3	94779 SINAPI	(COMPOSIÇÃO REPRESENTATIVA) DO SERVIÇO DE CONTRAPISO EM ARGAMASSA TRAÇO 1:4 (CIM E AREIA), EM BETONEIRA 400 L, ESPESSURA 3 CM ÁREAS SECAS E 3 CM ÁREAS MOLHADAS, PARA EDIFICAÇÃO HABITACIONAL MULTIFAMILIAR (PRÉDIO). AF_11/2014	m²	53,92	34,64	41,68	2.247,38	0,51 %
2.6.4	89171 SINAPI	(COMPOSIÇÃO REPRESENTATIVA) DO SERVIÇO DE REVESTIMENTO CERÂMICO PARA PISO COM PLACAS TIPO ESMALTADA EXTRA DE DIMENSÕES 35X35 CM, PARA EDIFICAÇÃO HABITACIONAL UNIFAMILIAR (CASA) E EDIFICAÇÃO PÚBLICA PADRÃO. AF_11/2014	m²	63,88	43,88	52,80	3.372,86	0,77 %
2.6.5	98673 SINAPI	PISO VINÍLICO SEMI-FLEXÍVEL EM PLACAS, PADRÃO LISO, ESPESSURA 3,2 MM, FIXADO COM COLA. AF_06/2018	m²	45,39	195,13	234,81	10.658,02	2,42 %
2.6.6	72189 SINAPI	RODAPE VINÍLICO ALTURA 5CM, ESPESSURA 1MM, FIXADO COM COLA	M	73,74	35,10	42,23	3.114,04	0,71 %
2.6.7	98689 SINAPI	SOLEIRA EM GRANITO, LARGURA 15 CM, ESPESSURA 2,0 CM. AF_09/2020	M	6,9	101,16	121,73	839,93	0,19 %
2.6.8	101905 SINAPI	PEITORIL LINEAR EM GRANITO OU MÁRMORE, L = 15CM, COMPRIMENTO DE ATÉ 2M, ASSENTADO COM ARGAMASSA 1:6 COM ADITIVO. AF_11/2020	M	14	141,59	170,38	2.385,32	0,54 %
2.6.9	94992 SINAPI	EXECUÇÃO DE PASSEIO (CALÇADA) OU PISO DE CONCRETO COM CONCRETO MOLDADO IN LOCO, FEITO EM OBRA, ACABAMENTO CONVENCIONAL, ESPESSURA 6 CM, ARMADO. AF_07/2016	m²	10,16	90,81	109,28	1.110,28	0,25 %
2.6.10	96113 SINAPI	FORRO EM PLACAS DE GESSO, PARA AMBIENTES COMERCIAIS. AF_05/2017_P	m²	53,92	34,82	41,90	2.259,24	0,51 %
2.7		PINTURA						
2.7.1	88496 SINAPI	APLICAÇÃO E LIXAMENTO DE MASSA LÁTEX EM TETO, DUAS DEMÃOS. AF_08/2014	m²	53,92	23,54	28,32	1.527,01	0,35 %
2.7.2	88484 SINAPI	APLICAÇÃO DE FUNDO SELADOR ACRÍLICO EM TETO, UMA DEMÃO. AF_08/2014	m²	53,92	2,52	3,03	163,37	0,04 %
2.7.3	88486 SINAPI	APLICAÇÃO MANUAL DE PINTURA COM TINTA LÁTEX PVA EM TETO, DUAS DEMÃOS. AF_06/2014	m²	53,92	10,75	12,93	697,18	0,16 %
2.7.4	88497 SINAPI	APLICAÇÃO E LIXAMENTO DE MASSA LÁTEX EM PAREDES, DUAS DEMÃOS. AF_08/2014	m²	199,1	12,44	14,97	2.980,52	0,68 %
2.7.5	88485 SINAPI	APLICAÇÃO DE FUNDO SELADOR ACRÍLICO EM PAREDES, UMA DEMÃO. AF_06/2014	m²	199,1	2,13	2,56	509,69	0,12 %
2.7.6	88489 SINAPI	APLICAÇÃO MANUAL DE PINTURA COM TINTA LÁTEX ACRÍLICO EM PAREDES, DUAS DEMÃOS. AF_08/2014	m²	199,1	11,29	13,58	2.703,77	0,61 %
2.7.7	73739/001 SINAPI	PINTURA ESMALTE ACETINADO EM MADEIRA, DUAS DEMÃOS	m²	18,06	18,84	22,67	409,42	0,09 %
2.8		COMBATE À INCÊNDIO						
2.8.1	72553 SINAPI	EXTINTOR DE PQS 4KG - FORNECIMENTO E INSTALACAO	UN	1	216,04	259,98	259,98	0,06 %
2.8.2	73775/002 SINAPI	EXTINTOR INCENDIO AGUA-PRESSURIZADA 10L INCL SUPORTE PAREDE CARGA COMPLETA FORNECIMENTO E COLOCACAO	UN	1	231,10	278,10	278,10	0,06 %
3		SERVIÇOS DE MANUTENÇÃO PARA ADEQUAÇÃO DE LAVANDERIA						
3.1		SERVIÇOS INICIAIS						
3.1.1	72215 SINAPI	DEMOLICAO DE ALVENARIA DE ELEMENTOS CERAMICOS VAZADOS	m³	0,52	46,32	55,74	28,98	0,01 %
3.2		PAREDE/PAINÉIS						
3.2.1	87503 SINAPI	ALVENARIA DE VEDAÇÃO DE BLOCOS CERÂMICOS FURADOS NA HORIZONTAL DE 9X19X19CM (ESPESSURA 9CM) DE PAREDES COM ÁREA LÍQUIDA MAIOR OU IGUAL A 6M² SEM VÃOS E ARGAMASSA DE ASSENTAMENTO COM PREPARO EM BETONEIRA. AF_08/2014	m²	2,25	68,53	82,46	185,53	0,04 %
3.2.2	1100022 CAERN	DIVISÓRIA EM GRANITO CINZA ANDORINHA, POLIDO NAS DUAS FACES, ESPESSURA 2,0 CM, INCLUSIVE FIXAÇÃO. R_11/2020	MP	3,27	507,49	610,71	1.997,02	0,45 %
3.3		REVESTIMENTO						
3.3.1	89171 SINAPI	(COMPOSIÇÃO REPRESENTATIVA) DO SERVIÇO DE REVESTIMENTO CERÂMICO PARA PISO COM PLACAS TIPO ESMALTADA EXTRA DE DIMENSÕES 35X35 CM, PARA EDIFICAÇÃO HABITACIONAL UNIFAMILIAR (CASA) E EDIFICAÇÃO PÚBLICA PADRÃO. AF_11/2014	m²	139,25	43,88	52,80	7.352,40	1,67 %
3.3.2	72136 SINAPI	PISO INDUSTRIAL DE ALTA RESISTENCIA, ESPESSURA 8MM, INCLUSO JUNTAS DE DILATAÇÃO PLÁSTICAS E POLIMENTO MECANIZADO	m²	30,44	93,74	112,80	3.433,63	0,78 %
3.3.3	87905 SINAPI	CHAPISCO APLICADO EM ALVENARIA (COM PRESENÇA DE VÃOS) E ESTRUTURAS DE CONCRETO DE FACHADA, COM COLHER DE PEDREIRO. ARGAMASSA TRAÇO 1:3 COM PREPARO EM BETONEIRA 400L. AF_08/2014	m²	4,5	7,81	9,39	42,25	0,01 %
3.3.4	89173 SINAPI	(COMPOSIÇÃO REPRESENTATIVA) DO SERVIÇO DE EMBOÇO/MASSA ÚNICA, APLICADO MANUALMENTE, TRAÇO 1:2:8, EM BETONEIRA DE 400L, PAREDES INTERNAS, COM EXECUÇÃO DE TALISCAS, EDIFICAÇÃO HABITACIONAL UNIFAMILIAR (CASAS) E EDIFICAÇÃO PÚBLICA PADRÃO. AF_12/2014	m²	4,5	29,41	35,39	159,25	0,04 %
3.4		INSTALAÇÕES ELÉTRICAS						
3.4.1	93141 SINAPI	PONTO DE TOMADA RESIDENCIAL INCLUINDO TOMADA 10A/250V, CAIXA ELÉTRICA, ELETRODUTO, CABO, RASGO, QUEBRA E CHUMBAMENTO. AF_01/2016	UN	10	173,59	208,89	2.088,90	0,47 %
3.4.5	101875 SINAPI	QUADRO DE DISTRIBUIÇÃO DE ENERGIA EM CHAPA DE AÇO GALVANIZADO, DE EMBUTIR, COM BARRAMENTO TRIFÁSICO, PARA 12 DISJUNTORES DIN 100A - FORNECIMENTO E INSTALAÇÃO. AF_10/2020	UN	1	379,55	456,75	456,75	0,10 %
3.4.17	97585 SINAPI	LUMINÁRIA TIPO CALHA, DE SOBREPOR, COM 2 LÂMPADAS TUBULARES FLUORESCENTES DE 18 W, COM REATOR DE PARTIDA RÁPIDA - FORNECIMENTO E INSTALAÇÃO. AF_02/2020	UN	3	64,65	77,79	233,37	0,05 %
3.4.18	93692 SINAPI	DISJUNTOR BIPOLAR TIPO DIN, CORRENTE NOMINAL DE 20A - FORNECIMENTO E INSTALAÇÃO. AF_10/2020	UN	4	58,51	70,41	281,64	0,06 %
3.6		INSTALAÇÕES HIDROSSANITÁRIAS						
3.6.1		PONTOS, TUBOS, CAIXAS E CONEXÕES						
3.6.1.1	89957 SINAPI	PONTO DE CONSUMO TERMINAL DE ÁGUA FRIA (SUBRAMAL) COM TUBULAÇÃO DE PVC, DN 25 MM, INSTALADO EM RAMAL DE ÁGUA, INCLUSOS RASGO E CHUMBAMENTO EM ALVENARIA. AF_12/2014	UN	5	128,09	154,14	770,70	0,18 %
3.6.1.2	C1950 SEINFRA	PONTO SANITÁRIO, MATERIAL E EXECUÇÃO	PT	8	209,94	252,64	2.021,12	0,46 %
3.6.2		APARELHOS SANITÁRIOS E PEÇAS HIDRÁULICAS						
3.6.2.4	86943 SINAPI	LAVATÓRIO LOUÇA BRANCA SUSPENSO, 29,5 X 39CM OU EQUIVALENTE, PADRÃO POPULAR, INCLUSO SIFÃO FLEXÍVEL EM PVC, VÁLVULA E ENGATE FLEXÍVEL 30CM EM PLÁSTICO E TORNEIRA CROMADA DE MESA, PADRÃO POPULAR - FORNECIMENTO E INSTALAÇÃO. AF_01/2020	UN	2	211,46	254,47	508,94	0,12 %
3.6.2.5	86923 SINAPI	TANQUE DE LOUÇA BRANCA SUSPENSO, 18L OU EQUIVALENTE, INCLUSO SIFÃO TIPO GARRAFA EM PVC, VÁLVULA PLÁSTICA E TORNEIRA DE METAL CROMADO PADRÃO POPULAR - FORNECIMENTO E INSTALAÇÃO. AF_01/2020	UN	2	509,37	612,97	1.225,94	0,28 %
3.7		BANCADAS						
3.7.1	C4068 SEINFRA	BANCADA DE GRANITO CINZA E=2cm	m²	3,36	332,98	400,70	1.346,35	0,31 %
3.8		ESQUADRIAS						
3.8.1	74067/002 SINAPI	JANELA DE CORRER EM ALUMINIO, FOLHAS PARA VIDRO, COM BANDEIRA, INCLUSO GUARNICAO E VIDRO LISO INCOLOR	m²	2,88	612,41	736,97	2.122,47	0,48 %
3.9		PINTURA						
3.9.1	88496 SINAPI	APLICAÇÃO E LIXAMENTO DE MASSA LÁTEX EM TETO, DUAS DEMÃOS. AF_08/2014	m²	33,74	23,54	28,32	955,51	0,22 %
3.9.2	88482 SINAPI	APLICAÇÃO DE FUNDO SELADOR LÁTEX PVA EM TETO, UMA DEMÃO. AF_08/2014	m²	33,74	2,83	3,16	106,61	0,02 %
3.9.3	88486 SINAPI	APLICAÇÃO MANUAL DE PINTURA COM TINTA LÁTEX PVA EM TETO, DUAS DEMÃOS. AF_06/2014	m²	33,74	10,75	12,93	436,25	0,10 %
3.9.4	73739/001 SINAPI	PINTURA ESMALTE ACETINADO EM MADEIRA, DUAS DEMÃOS	m²	16,67	18,84	22,67	377,90	0,09 %
3.9.5	79464 SINAPI	PINTURA A OLEO, 2 DEMÃOS	m²	6,37	20,51	24,68	157,21	0,04 %
4		SERVIÇOS DE MANUTENÇÃO - HOSPITAL						
4.1		SERVIÇOS INICIAIS						
4.1.1	85333 SINAPI	RETIRADA DE APARELHOS SANITARIOS	UN	14	20,48	24,64	344,96	0,08 %
4.1.2	97622 SINAPI	DEMOLICAO DE ALVENARIA DE BLOCO FURADO, DE FORMA MANJAL, SEM REAPROVEITAMENTO. AF_12/2017	m³	0,91	48,39	58,23	52,98	0,01 %
4.2		ESQUADRIAS						
4.2.1	C1974 SEINFRA	PORTA EXTERNA DE CEDRO LISA COMPLETA DUAS FOLHAS (1,80X2,10)m	UN	3	1.220,64	1.468,91	4.406,73	1,00 %
4.2.2	90844 SINAPI	KIT DE PORTA DE MADEIRA PARA PINTURA, SEMI-OCA (LEVE OU MÉDIA), PADRÃO MÉDIO, 90X210CM, ESPESSURA DE 3,5CM, ITENS INCLUSOS: DOBRADIÇAS, MONTAGEM E INSTALAÇÃO DO BATENTE, FECHADURA COM EXECUÇÃO DO FURO - FORNECIMENTO E INSTALAÇÃO. AF_12/2019	UN	16	1.125,81	1.354,79	24.386,22	5,54 %
4.2.3	91333 SINAPI	KIT DE PORTA DE MADEIRA FRISADA, SEMI-OCA (LEVE OU MÉDIA), PADRÃO POPULAR, 80X210CM, ESPESSURA DE 3,5CM, ITENS INCLUSOS: DOBRADIÇAS, MONTAGEM E INSTALAÇÃO DO BATENTE, SEM FECHADURA - FORNECIMENTO E INSTALAÇÃO. AF_12/2019	UN	4	830,47	999,38	3.997,52	0,91 %
4.2.4	90830 SINAPI	FECHADURA DE EMBUTIR COM CILINDRO, EXTERNA, COMPLETA, ACABAMENTO PADRÃO MÉDIO, INCLUSO EXECUÇÃO DE FURO - FORNECIMENTO E INSTALAÇÃO. AF_12/2019	UN	3	141,78	170,61	511,83	0,12 %
4.2.5	102152 SINAPI	INSTALAÇÃO DE VIDRO LISO, E = 4 MM, EM ESQUADRIA DE MADEIRA, FIXADO COM BAGUETE. AF_01/2021	m²	13,45	212,96	256,27	3.448,83	0,78 %
4.2.6	74072/002 SINAPI	CORRIMA0 EM TUBO ACO GALVANIZADO 2 1/2" COM BRACADEIRA	M	17,98	148,17	178,30	3.148,77	0,72 %

4.3		INSTALAÇÕES ELÉTRICAS							10.696,52	2,43 %
4.3.1	92005 SINAPI	TOMADA MÉDIA DE EMBUTIR (2 MÓDULOS), 2P+20 A, INCLUINDO SUPORTE E PLACA - FORNECIMENTO E INSTALAÇÃO. AF 12/2015	UN	42	56,13	87,54	2.836,68	0,64 %		
4.3.2	92022 SINAPI	INTERRUPTOR SIMPLES (1 MÓDULO) COM 1 TOMADA DE EMBUTIR 2P+20 A, SEM SUPORTE E SEM PLACA - FORNECIMENTO E INSTALAÇÃO. AF 12/2015	UN	20	38,46	46,28	925,60	0,21 %		
4.3.3	97585 SINAPI	LUMINÁRIA TIPO CALHA, DE SOBREPOR, COM 2 LÂMPADAS TUBULARES FLUORESCENTES DE 18 W, COM REATOR DE PARTIDA RÁPIDA - FORNECIMENTO E INSTALAÇÃO. AF 02/2020	UN	51	64,85	77,79	3.967,29	0,90 %		
4.3.4	97605 SINAPI	LUMINÁRIA ARANDELA TIPO MEIA LUA, DE SOBREPOR, COM 1 LÂMPADA LED DE 6 W, SEM REATOR - FORNECIMENTO E INSTALAÇÃO. AF 02/2020	UN	22	58,35	70,21	1.544,62	0,35 %		
4.3.5	C1674 SEINFRA	LUMINÁRIA TIPO GLOBO VIDRO C/ LAMPADA INCANDESCENTE	UN	13	90,92	109,41	1.422,33	0,32 %		
4.4		INSTALAÇÕES HIDROSSANITÁRIAS							157.989,38	35,91 %
4.4.1		PONTOS, TUBOS, CAIXAS E CONEXÕES							1.813,52	0,41 %
4.4.1.1	89707 SINAPI	CAIXA SIFONADA, PVC, DN 100 X 100 X 50 MM, JUNTA ELÁSTICA, FORNECIDA E INSTALADA EM RAMAL DE DESCARGA OU EM RAMAL DE ESGOTO SANITÁRIO. AF 12/2014	UN	14	38,92	46,83	655,62	0,15 %		
4.4.1.2	74104/001 SINAPI	CAIXA DE INSPEÇÃO EM ALVENARIA DE TIJOLO MACIÇO 60X80X80CM, REVESTIDA INTERNAMENTE COM BARRA LISA (CIMENTO E AREIA, TRAÇO 1:4) E=2,0CM, COM TAMPA PRÉ-MOLDADA DE CONCRETO E FUNDO DE CONCRETO 15MPA TIPO C - ESCAVAÇÃO E CONFECCÃO	UN	5	192,44	231,58	1.157,90	0,28 %		
4.4.2		APARELHOS SANITÁRIOS E PEÇAS HIDRÁULICAS							8.206,06	1,87 %
4.4.2.1	86942 SINAPI	LAVATORIO LOUÇA BRANCA SUSPENSO, 29,5 X 39CM OU EQUIVALENTE, PADRÃO POPULAR, INCLUSO SIFÃO TIPO GARRAFA EM PVC, VÁLVULA E ENGATE FLEXÍVEL 30CM EM PLÁSTICO E TORNEIRA CROMADA DE MESA, PADRÃO POPULAR - FORNECIMENTO E INSTALAÇÃO. AF 01/2020	UN	7	219,39	264,01	1.848,07	0,42 %		
4.4.2.2	86932 SINAPI	VASO SANITÁRIO SIFONADO COM CAIXA ACOPLADA LOUÇA BRANCA - PADRÃO MÉDIO, INCLUSO ENGATE FLEXÍVEL EM METAL CROMADO, 1/2 X 40CM - FORNECIMENTO E INSTALAÇÃO. AF 01/2020	UN	6	473,05	569,26	3.415,56	0,78 %		
4.4.2.4	100848 SINAPI	VASO SANITÁRIO INFANTIL LOUÇA BRANCA - FORNECIMENTO E INSTALAÇÃO. AF_01/2020	UN	1	481,84	579,84	579,84	0,13 %		
4.4.2.5	C1151 SEINFRA	DUCHA P/ WC CROMADO (INSTALADO)	UN	7	71,68	86,25	603,75	0,14 %		
4.4.2.6	100860 SINAPI	CHUVEIRO ELÉTRICO COMUM CORPO PLÁSTICO, TIPO DUCHA FORNECIMENTO E INSTALAÇÃO. AF_01/2020	UN	7	83,62	100,62	704,34	0,16 %		
4.4.2.7	95547 SINAPI	SABONETEIRA PLÁSTICA TIPO DISPENSER PARA SABONETE LÍQUIDO COM RESERVATÓRIO 800 A 1500 ML, INCLUSO FIXAÇÃO. AF 01/2020	UN	2	63,97	76,98	153,96	0,03 %		
4.4.2.8	83623 SINAPI	GRELHA DE FERRO FUNDIDO PARA CANALETA LARG = 30CM, FORNECIMENTO E ASSENTAMENTO	M	2,2	340,16	409,34	900,54	0,20 %		
4.4.3		BANCADAS							2.163,78	0,49 %
4.4.3.1	C4068 SEINFRA	BANCADA DE GRANITO CINZA E=2cm	m²	5,4	332,98	400,70	2.163,78	0,49 %		
4.4.4		DIVERSOS							6.169,24	1,40 %
4.4.4.1	95546 SINAPI	KIT DE ACESSÓRIOS PARA BANHEIRO EM METAL CROMADO, 5 PECAS, INCLUSO FIXAÇÃO. AF_01/2020	UN	7	124,52	149,84	1.048,88	0,24 %		
4.4.4.2	100872 SINAPI	BARRA DE APOIO RETA, EM ALUMÍNIO, COMPRIMENTO 80 CM, FIXADA NA PAREDE - FORNECIMENTO E INSTALAÇÃO. AF 01/2020	UN	14	303,93	365,74	5.120,36	1,16 %		
4.4.5		REVESTIMENTO							138.636,78	31,74 %
4.4.5.1	87905 SINAPI	CHAPISCO APLICADO EM ALVENARIA (COM PRESENÇA DE VÃOS) E ESTRUTURAS DE CONCRETO DE FACHADA, COM COLHER DE PEDREIRO. ARGAMASSA TRAÇO 1:3 COM PREPARO EM BETONEIRA 400L. AF_06/2014	m²	67,5	7,81	9,39	633,82	0,14 %		
4.4.5.2	89173 SINAPI	EMBOÇOMASSA ÚNICA, APLICADO MANUALMENTE, TRAÇO 1:2:8. EM BETONEIRA DE 400L, PAREDES INTERNAS, COM EXECUÇÃO DE TALISCAS, EDIFICAÇÃO HABITACIONAL UNIFAMILIAR (CASAS) E EDIFICAÇÃO PÚBLICA PADRÃO. AF 12/2014	m²	67,5	29,41	35,39	2.388,82	0,54 %		
4.4.5.3	89171 SINAPI	REVESTIMENTO CERÂMICO PARA PISO COM PLACAS TIPO ESMALTADA EXTRA DE DIMENSÕES 35X35 CM, PARA EDIFICAÇÃO HABITACIONAL UNIFAMILIAR (CASA) E EDIFICAÇÃO PÚBLICA PADRÃO. AF 11/2014	m²	199,53	43,88	52,80	10.535,18	2,39 %		
4.4.5.4	98673 SINAPI	PISO VINÍLICO SEMI-FLEXÍVEL EM PLACAS, PADRÃO LISO, ESPESSURA 3,2 MM, FIXADO COM COLA. AF_08/2018	m²	444,25	195,13	234,81	104.314,34	23,71 %		
4.4.5.5	72189 SINAPI	RODAPE VINÍLICO ALTURA 5CM, ESPESSURA 1MM, FIXADO COM COLA	M	392,01	35,10	42,23	16.554,58	3,76 %		
4.4.5.6	98689 SINAPI	SOLEIRA EM GRANITO, LARGURA 15 CM, ESPESSURA 2,0 CM. AF_09/2020	M	42,8	101,16	121,73	5.210,04	1,18 %		
4.5		PINTURA							57.598,70	13,09 %
4.5.1	88484 SINAPI	APLICAÇÃO DE FUNDO SELADOR ACRÍLICO EM TETO, UMA DEMÃO.	m²	840,26	2,52	3,03	1.939,98	0,44 %		
4.5.2	88488 SINAPI	APLICAÇÃO MANUAL DE PINTURA COM TINTA LÁTEX ACRÍLICA EM TETO, DUAS DEMÃOS.	m²	840,26	13,03	15,68	10.039,27	2,28 %		
4.5.3	88489 SINAPI	APLICAÇÃO MANUAL DE PINTURA COM TINTA LÁTEX ACRÍLICA EM PAREDES, DUAS DEMÃOS.	m²	2418,3	11,29	13,58	32.840,51	7,46 %		
4.5.4	88483 SINAPI	APLICAÇÃO DE FUNDO SELADOR LÁTEX PVA EM PAREDES, UMA DEMÃO. AF_06/2014	m²	2418,3	2,35	2,82	6.819,60	1,55 %		
4.5.5	73739/001 SINAPI	PINTURA ESMALTE ACETINADO EM MADEIRA, DUAS DEMÃOS	m²	137,46	18,84	22,67	3.116,21	0,71 %		
4.5.6	79464 SINAPI	PINTURA A OLEO, 2 DEMÃOS	m²	115,2	20,51	24,88	2.843,13	0,65 %		
4.6		COMBATE A INCÊNDIO							1.614,24	0,37 %
4.6.1	72553 SINAPI	EXTINTOR DE PQS 4KG - FORNECIMENTO E INSTALAÇÃO	UN	3	216,04	259,98	779,94	0,18 %		
4.6.2	73775/002 SINAPI	EXTINTOR INCENDIO AGUA-PRESSURIZADA 10L INCL SUPORTE PAREDE CARGA COMPLETA FORNECIMENTO E COLOCACAO	UN	3	231,10	278,10	834,30	0,19 %		
4.7		SERVIÇOS DIVERSOS							11.748,44	2,67 %
4.7.1	9537 SINAPI	LIMPEZA FINAL DA OBRA	m²	1067,3	3,32	3,99	4.258,62	0,97 %		
4.7.2	84122 SINAPI	PLACA INAUGURACAO EM ALUMINIO 0,40X0,60M FORNECIMENTO E COLOCACAO	UN	1	713,90	859,10	859,10	0,20 %		
4.7.3	85005 SINAPI	ESPELHO CRISTAL, ESPESSURA 4MM, COM PARAFUSOS DE FIXACAO, SEM MOLDURA	m²	1,92	584,37	679,16	1.303,98	0,30 %		
4.7.4	3227 ORSE	Letras em aço escovado 25 x 25 cm	un	38	116,49	140,18	5.326,84	1,21 %		
4.8		COBERTURA							26.562,13	6,04 %
4.8.1	279 ORSE	Revisão em coberturas com telhas tipo canaletas 49, com reposição de 20% do material	m²	640,36	34,47	41,48	26.562,13	6,04 %		

Total sem BDI
Total do BDI
Total Geral

365.655,52
74.308,31
439.963,83

Alton Cláudio Bezerra de Souza
Diretor do Departamento de Obras
CREA 21052043-4
PORT 03/2021

SETOR: DIGITAÇÃO
Nº DE PROC: 03368
PÁG: _____
ASS: _____
MATRÍCULA: 130399-6



Estado do Rio Grande do Norte
PREFEITURA MUNICIPAL DE SÃO MIGUEL DO RIO GRANDE
CNPJ 08.355.463/0001-88

SETOR: DIGITAÇÃO

Nº DE PROC: 03367

PÁG: _____

ASS: _____

MATRICULA: 130399-6

FOLHA Nº 21
MATRÍCULA Nº 130556-5
ASS _____

Alton Cláudio Bezerra de Souza
Diretor do Departamento de Obras
CREA 2113204-14
FORT. 03/01/11

3) Composição de BDI



Quadro de Composição do BDI 1

Grau de Sigilo
#PUBLICO

Nº TC/CR 0 | PROPONENTE / TOMADOR
 MUNICÍPIO DE SÃO MIGUEL

OBJETO
 SERVIÇOS DE REFORMA E MANUTENÇÃO DO HOSPITAL MUNICIPAL AUREA MAIA DE FIGUEIREDO

TIPO DE OBRA DO EMPREENDIMENTO | DESONERAÇÃO
 Construção e Reforma de Edifícios | Não

Conforme legislação tributária municipal, definir estimativa de percentual da base de cálculo para o ISS: 60,00%
 Sobre a base de cálculo, definir a respectiva alíquota do ISS (entre 2% e 5%): 5,00%

Itens	Siglas	% Adotado	Situação	1º Quartil	Médio	3º Quartil
Administração Central	AC	3,00%	-	3,00%	4,00%	5,50%
Seguro e Garantia	SG	0,80%	-	0,80%	0,80%	1,00%
Risco	R	0,97%	-	0,97%	1,27%	1,27%
Despesas Financeiras	DF	1,00%	-	0,59%	1,23%	1,39%
Lucro	L	6,16%	-	6,16%	7,40%	8,96%
Tributos (impostos COFINS 3%, e PIS 0,65%)	CP	3,65%	-	3,65%	3,65%	3,65%
Tributos (ISS, variável de acordo com o município)	ISS	3,00%	-	0,00%	2,50%	5,00%
Tributos (Contribuição Previdenciária sobre a Receita Bruta - 0% ou 4,5% - Desoneração)	CPRB	0,00%	OK	0,00%	4,50%	4,50%
BDI SEM desoneração (Fórmula Acórdão TCU)	BDI PAD	20,34%	OK	20,34%	22,12%	25,00%

Os valores de BDI foram calculados com o emprego da fórmula

$$BDI.PAD = \frac{(1+AC+S+R+G)*(1+DF)*(1+L)}{(1-CP-ISS)}$$

SETOR: DIGITAÇÃO
 Nº DE PROC: 03368
 PÁG: _____
 ASS: _____
 MATRICULA: 130399-6

Declaro para os devidos fins que, conforme legislação tributária municipal, a base de cálculo para Construção e Reforma de Edifícios, é de 60%, com a respectiva alíquota de 5%.

Declaro para os devidos fins que o regime de Contribuição Previdenciária sobre a Receita Bruta adotado para elaboração do orçamento foi SEM Desoneração, e que esta é a alternativa mais adequada para a Administração Pública.

Observações:

SÃO MIGUEL
 Local

quarta-feira, 8 de junho de 2022
 Data

Responsável Técnico
 Nome: AILTON CLACIO BEZERRA DE SOU;
 Título: ENGENHEIRO CIVIL
 CREA/CAU: 2115204344
 ART/RRT:

Responsável Tomador
 Nome: CÉLIO GONÇALVES DE QUEIROZ
 Cargo: PREFEITO MUNICIPAL

Ailton Clácio Bezerra de Souza
 Diretor do Departamento de Obras
 CREA 2115204344
 PORT 0622021



Estado do Rio Grande do Norte
PREFEITURA MUNICIPAL DE SÃO MIGUEL DO RIO GRANDE
CNPJ 08.355.463/0001-88

SETOR: DIGITAÇÃO

Nº DE PROC: 03368

PÁG: _____

ASS: _____

MATRICULA: 130399-6

FOLHA Nº 23
MATRÍCULA Nº 130556-5
ASS _____

Allton Cláudio Bozerra de Souza
Diretor do Departamento de Obras
CREA 2178043-4
RUBRICA

4) **Composição Analítica de Preços Unitários**

Rua Padre Tertuliano Fernandes, 46 – Centro
Telefax: (84)3353-3294 / 3353-2123 – CEP: 59920-000



Obra
AILTON C - SERVIÇOS DE MANUTENÇÃO E REFORMA DO HOSPITAL MUNICIPAL

PREFEITURA MUNICIPAL DE SÃO MIGUEL DO OESTE

PNR: 09.056.063/0001-88

FOLHA Nº 29

ASS

MATRÍCULA Nº 130556-5

SETOR: DIGITAÇÃO

Nº DE PROC: 03368

PÁG:

ASS:

B.D.I.

Encargos Sociais

SINAPI - 04/2022 - Rio

Grande do Norte

ORSE - 15/2021 - Rio

SERFRA - 06/2019 - Ceará

CAERN - 11/2021 - Rio

MATRÍCULA: 130556-5

embutido nos preços
unitários dos insumos de
mão de obra, de acordo
com as bases.

Planilha Orçamentária Analítica

1 SERVIÇOS PRELIMINARES							2.550,80
Código Banco	Descrição	Tipo	Und	Quant.	Valor Unit	Total	
74209/001 SINAPI	PLACA DE OBRA EM CHAPA DE AÇO GALVANIZADO	CANT - CANTEIRO DE OBRAS	m²	1,0000000	353,25	353,25	
94962 SINAPI	CONCRETO MAGRO PARA LASTRO, TRAÇO 1:4:5,4,5 (EM MASSA SECA DE CIMENTO/ AREIA MÉDIA/ BRITA 1) - PREPARO MECÂNICO COM BETONEIRA 400 L. AF_05/2021	FUES - FUNDAÇÕES E ESTRUTURAS	m³	0,0100000	344,78	3,44	
88316 SINAPI	SERVENTE COM ENCARGOS COMPLEMENTARES	SEDI - SERVIÇOS DIVERSOS	H	2,0000000	18,53	37,06	
88262 SINAPI	CARPINTEIRO DE FORMAS COM ENCARGOS COMPLEMENTARES	SEDI - SERVIÇOS DIVERSOS	H	1,0000000	23,43	23,43	
00004813 SINAPI	PLACA DE OBRA (PARA CONSTRUÇÃO CIVIL) EM CHAPA GALVANIZADA "N. 22", ADESIVADA, DE "2,4 X 1,2" M (SEM POSTES PARA FIXAÇÃO)	Material	m²	1,0000000	225,00	225,00	
00004491 SINAPI	PONTALETE "7,5 X 7,5" CM EM PINUS, MISTA OU EQUIVALENTE DA REGIÃO - BRUTA	Material	M	4,0000000	13,67	55,48	
00005075 SINAPI	PREGO DE AÇO POLIDO COM CABEÇA 18 X 30 (2 3/4 X 10)	Material	KG	0,1100000	21,72	2,38	
00004417 SINAPI	SARRAFO NÃO APARELHADO "2,5 X 7" CM, EM MACARANDUBA, ANGELIM OU EQUIVALENTE DA REGIÃO - BRUTA	Material	M	1,0000000	6,46	6,46	
		MO sem LS =>	41,50	LS =>	0,00	MO com LS =>	41,50
		Valor do BDI =>	71,85			Valor com BDI =>	425,10
		Quant. =>	6,0800000	Preço Total =>	2.550,80		
2 SERVIÇOS DE REFORMA EM LABORATÓRIO							104.619,26
2.1 SERVIÇOS INICIAIS							607,24
00083 Próprio	REGULARIZAÇÃO DE OBRAS	ASTU - ASSENTAMENTO DE TAXAS	m²	1,0000000	1,20	1,20	
00003 Próprio	TAXA DE ALVARÁ (LEI COMPLEMENTAR Nº 003 DE 28 DE DEZEMBRO DE 2005 - Art. 60-A, II)		M	1,0000000	1,20	1,20	
		MO sem LS =>	0,00	LS =>	0,00	MO com LS =>	0,00
		Valor do BDI =>	0,24			Valor com BDI =>	1,44
		Quant. =>	63,4700000	Preço Total =>	91,39		
85333 SINAPI	RETIRADA DE APARELHOS SANITÁRIOS	SERP - SERVIÇOS PRELIMINARES	UN	1,0000000	20,46	20,46	
88316 SINAPI	SERVENTE COM ENCARGOS COMPLEMENTARES	SEDI - SERVIÇOS DIVERSOS	H	0,5000000	18,53	9,26	
88267 SINAPI	ENCANADOR OU BOMBEIRO HIDRÁULICO COM ENCARGOS COMPLEMENTARES	SEDI - SERVIÇOS DIVERSOS	H	0,5000000	22,44	11,22	
		MO sem LS =>	14,20	LS =>	0,00	MO com LS =>	14,20
		Valor do BDI =>	4,16			Valor com BDI =>	24,64
		Quant. =>	6,0800000	Preço Total =>	147,84		
97622 SINAPI	DEMOLIÇÃO DE ALVENARIA DE BLOCO FURADO, DE FORMA MANUAL, SEM REAPROVEITAMENTO. AF_12/2017	SERP - SERVIÇOS PRELIMINARES	m²	1,0000000	48,39	48,39	
88316 SINAPI	SERVENTE COM ENCARGOS COMPLEMENTARES	SEDI - SERVIÇOS DIVERSOS	H	2,3240000	18,53	43,07	
88309 SINAPI	PEDREIRO COM ENCARGOS COMPLEMENTARES	SEDI - SERVIÇOS DIVERSOS	H	0,2250000	23,68	5,32	
		MO sem LS =>	31,77	LS =>	0,00	MO com LS =>	31,77
		Valor do BDI =>	9,84			Valor com BDI =>	58,23
		Quant. =>	6,3200000	Preço Total =>	368,61		
2.2 PAREDES/PAINÉS							5.960,96
87503 SINAPI	ALVENARIA DE VEDAÇÃO DE BLOCOS CERÂMICOS FURADOS NA HORIZONTAL DE 9X19X19CM (ESPESSURA 9CM) DE PAREDES COM ÁREA LÍQUIDA MAIOR OU IGUAL A 6M² SEM VÃOS E ARGAMASSA DE ASSENTAMENTO COM PREPARO EM BETONEIRA.	PARE - PAREDES/PAINÉS	m²	1,0000000	68,53	68,53	
87292 SINAPI	ARGAMASSA TRAÇO 1:2:8 (EM VOLUME DE CIMENTO, CAL E AREIA MÉDIA ÚMIDA) PARA EMBOÇO/MASSA ÚNICA/ASSENTAMENTO DE ALVENARIA DE VEDAÇÃO, PREPARO MECÂNICO COM BETONEIRA 400 L. AF_08/2019	SEDI - SERVIÇOS DIVERSOS	m³	0,0098000	397,76	3,89	
88316 SINAPI	SERVENTE COM ENCARGOS COMPLEMENTARES	SEDI - SERVIÇOS DIVERSOS	H	0,6850000	18,53	12,69	
88309 SINAPI	PEDREIRO COM ENCARGOS COMPLEMENTARES	SEDI - SERVIÇOS DIVERSOS	H	1,3700000	23,68	32,44	
00007266 SINAPI	BLOCO CERÂMICO / TUILO VAZADO PARA ALVENARIA DE VEDAÇÃO, 9 FUROS NA HORIZONTAL, 9 X 19 X 19 CM (L X A X C)	Material	ML	0,0279300	642,50	17,94	
00037395 SINAPI	PINO DE AÇO COM FURO, HASTE = 27 MM (AÇO DIRETA)	Material	CENTO	0,0050000	40,33	0,20	
00034557 SINAPI	TELA DE AÇO SOLDADA GALVANIZADA/ZINCADA PARA ALVENARIA, FIO D = "1,20 A 1,70" MM, MALHA 15 X 15 MM, (C X L) "50 X 7,5" CM	Material	M	0,4200000	3,26	1,37	
		MO sem LS =>	32,37	LS =>	0,00	MO com LS =>	32,37
		Valor do BDI =>	13,93			Valor com BDI =>	92,46
		Quant. =>	50,7100000	Preço Total =>	4.191,54		
1100022 CAERN	DIVISÓRIA EM GRANITO CINZA ANDORINHA, POLIDO NAS DUAS FACES.ESPESSURA 2,0 CM, INCLUSIVE FIXAÇÃO.	Tipo 110	M²	1,0000000	507,49	507,49	
88631 SINAPI	ARGAMASSA TRAÇO 1:4 (EM VOLUME DE CIMENTO E AREIA MÉDIA ÚMIDA), PREPARO MANUAL. AF_08/2019	SEDI - SERVIÇOS DIVERSOS	m³	0,0033000	475,25	1,56	
88274 SINAPI	MARMORISTA/GRANITEIRO COM ENCARGOS COMPLEMENTARES	SEDI - SERVIÇOS DIVERSOS	H	1,0000000	23,60	23,60	
88316 SINAPI	SERVENTE COM ENCARGOS COMPLEMENTARES	SEDI - SERVIÇOS DIVERSOS	H	1,0000000	18,53	18,53	
00001380 SINAPI	CIMENTO BRANCO	Material	KG	0,7000000	1,76	1,23	
12984 ORSE	Granito cinza andorinha, bipolido, e=2cm para divisória	Material	m2	1,0000000	462,57	462,57	
		MO sem LS =>	29,31	LS =>	0,00	MO com LS =>	29,31
		Valor do BDI =>	103,22			Valor com BDI =>	610,71
		Quant. =>	1,4480000	Preço Total =>	879,42		
2.3 ESQUADRIAS							17.580,50
68050 SINAPI	PORTA DE CORRER EM ALUMÍNIO, COM DUAS FOLHAS PARA VIDRO, INCLUSIVE VIDRO LISO INCOLOR, FECHADURA E PUXADOR, SEM GUARNICAÇÃO/LIAR/MISTA	ESQV - ESQUADRIAS/FERRAGE NS/VIDROS	m²	1,0000000	351,77	351,77	

Ailton Cláudio Bezerra de Souza
Diretor do Departamento de Obras
CPF: 2.151.043/4
FORT 08/2021

Composição Auxiliar	88626 SINAPI	ARGAMASSA TRAÇO 1:0,5:4,5 (EM VOLUME DE CIMENTO, CAL E AREIA MÉDIA ÚMIDA), PREPARO MECÂNICO COM BETONEIRA 400 L, AF_08/2019	SEDI - SERVIÇOS DIVERSOS	m²	0,00480000	4,68	1,67
Composição Auxiliar	88316 SINAPI	SERVENTE COM ENCARGOS COMPLEMENTARES	SEDI - SERVIÇOS DIVERSOS	H	1,00000000	18,53	18,53
Composição Auxiliar	88309 SINAPI	PEDREIRO COM ENCARGOS COMPLEMENTARES	SEDI - SERVIÇOS DIVERSOS	H	1,50000000	23,68	35,52
Insumo	00094322 SINAPI	PORTA DE CORRER EM ALUMÍNIO, DUAS FOLHAS MOVEIS COM VIDRO, FECHADURA E PUXADOR EMBUTIDO, ACABAMENTO ANODIZADO NATURAL, SEM GUARNICAOLIZARAVISTA	Material	m²	1,00000000	296,05	296,05
			MO sem LS =>	37,86	LS =>	0,00	MO com LS => 37,86
			Valor do BDI =>	71,55			Valor com BDI => 423,32
			Quant. =>	2,52000000	Preço Total =>	1,066,76	

2.3.2	Código Banco	Descrição	Tipo	Und	Quant.	Valor Unit	Total
Composição	90844 SINAPI	KIT DE PORTA DE MADEIRA PARA PINTURA, SEMI-OCA (LEVE OU MÉDIA), PADRÃO MÉDIO, 90X210CM, ESPESSURA DE 3,5CM, ITENS INCLUSOS: DOBRADIÇAS, MONTAGEM E INSTALAÇÃO DO BATENTE, FECHADURA COM EXECUÇÃO DO FURO - FORNECIMENTO E INSTALAÇÃO.	ESQV - ESQUADRIAS/FERRAGE NS/VIDROS	UN	1,00000000	1.125,81	1.125,81
Composição Auxiliar	90806 SINAPI	BATENTE PARA PORTA DE MADEIRA, FIXAÇÃO COM ARGAMASSA, PADRÃO MÉDIO - FORNECIMENTO E INSTALAÇÃO. AF_12/2019_P	ESQV - ESQUADRIAS/FERRAGE NS/VIDROS	UN	1,00000000	395,76	395,76
Composição Auxiliar	90823 SINAPI	PORTA DE MADEIRA PARA PINTURA, SEMI-OCA (LEVE OU MÉDIA), 90X210CM, ESPESSURA DE 3,5CM, INCLUSO DOBRADIÇAS - FORNECIMENTO E INSTALAÇÃO. AF_12/2019	ESQV - ESQUADRIAS/FERRAGE NS/VIDROS	UN	1,00000000	466,69	466,69
Composição Auxiliar	90830 SINAPI	FECHADURA DE EMBUTIR COM CILINDRO, EXTERNA, COMPLETA, ACABAMENTO PADRÃO MÉDIO, INCLUSO EXECUÇÃO DE FURO - FORNECIMENTO E INSTALAÇÃO. AF_12/2019	ESQV - ESQUADRIAS/FERRAGE NS/VIDROS	UN	1,00000000	141,78	141,78
Composição Auxiliar	100659 SINAPI	ALIZAR DE 5X1,5CM PARA PORTA FIXADO COM PREGOS, PADRÃO MÉDIO - FORNECIMENTO E INSTALAÇÃO. AF_12/2019	ESQV - ESQUADRIAS/FERRAGE NS/VIDROS	M	10,20000000	11,92	121,58
			MO sem LS =>	181,05	LS =>	0,00	MO com LS => 181,05
			Valor do BDI =>	228,98			Valor com BDI => 1.354,79
			Quant. =>	1,00000000	Preço Total =>	1.354,79	

2.3.3	Código Banco	Descrição	Tipo	Und	Quant.	Valor Unit	Total
Composição	90842 SINAPI	KIT DE PORTA DE MADEIRA PARA PINTURA, SEMI-OCA (LEVE OU MÉDIA), PADRÃO MÉDIO, 70X210CM, ESPESSURA DE 3,5CM, ITENS INCLUSOS: DOBRADIÇAS, MONTAGEM E INSTALAÇÃO DO BATENTE, FECHADURA COM EXECUÇÃO DO FURO - FORNECIMENTO E INSTALAÇÃO.	ESQV - ESQUADRIAS/FERRAGE NS/VIDROS	UN	1,00000000	1.005,11	1.005,11
Composição Auxiliar	90806 SINAPI	BATENTE PARA PORTA DE MADEIRA, FIXAÇÃO COM ARGAMASSA, PADRÃO MÉDIO - FORNECIMENTO E INSTALAÇÃO. AF_12/2019_P	ESQV - ESQUADRIAS/FERRAGE NS/VIDROS	UN	1,00000000	395,76	395,76
Composição Auxiliar	90821 SINAPI	PORTA DE MADEIRA PARA PINTURA, SEMI-OCA (LEVE OU MÉDIA), 70X210CM, ESPESSURA DE 3,5CM, INCLUSO DOBRADIÇAS - FORNECIMENTO E INSTALAÇÃO. AF_12/2019	ESQV - ESQUADRIAS/FERRAGE NS/VIDROS	UN	1,00000000	368,55	368,55
Composição Auxiliar	91306 SINAPI	FECHADURA DE EMBUTIR PARA PORTAS INTERNAS, COMPLETA, ACABAMENTO PADRÃO MÉDIO, COM EXECUÇÃO DE FURO - FORNECIMENTO E INSTALAÇÃO. AF_12/2019	ESQV - ESQUADRIAS/FERRAGE NS/VIDROS	UN	1,00000000	123,99	123,99
Composição Auxiliar	100659 SINAPI	ALIZAR DE 5X1,5CM PARA PORTA FIXADO COM PREGOS, PADRÃO MÉDIO - FORNECIMENTO E INSTALAÇÃO. AF_12/2019	ESQV - ESQUADRIAS/FERRAGE NS/VIDROS	M	9,80000000	11,92	116,81
			MO sem LS =>	169,40	LS =>	0,00	MO com LS => 169,40
			Valor do BDI =>	204,43			Valor com BDI => 1.209,54
			Quant. =>	4,00000000	Preço Total =>	4.838,16	

2.3.4	Código Banco	Descrição	Tipo	Und	Quant.	Valor Unit	Total
Composição	90841 SINAPI	KIT DE PORTA DE MADEIRA PARA PINTURA, SEMI-OCA (LEVE OU MÉDIA), PADRÃO MÉDIO, 60X210CM, ESPESSURA DE 3,5CM, ITENS INCLUSOS: DOBRADIÇAS, MONTAGEM E INSTALAÇÃO DO BATENTE, FECHADURA COM EXECUÇÃO DO FURO - FORNECIMENTO E INSTALAÇÃO.	ESQV - ESQUADRIAS/FERRAGE NS/VIDROS	UN	1,00000000	996,76	996,76
Composição Auxiliar	90820 SINAPI	PORTA DE MADEIRA PARA PINTURA, SEMI-OCA (LEVE OU MÉDIA), 60X210CM, ESPESSURA DE 3,5CM, INCLUSO DOBRADIÇAS - FORNECIMENTO E INSTALAÇÃO. AF_12/2019	ESQV - ESQUADRIAS/FERRAGE NS/VIDROS	UN	1,00000000	362,58	362,58
Composição Auxiliar	90806 SINAPI	BATENTE PARA PORTA DE MADEIRA, FIXAÇÃO COM ARGAMASSA, PADRÃO MÉDIO - FORNECIMENTO E INSTALAÇÃO. AF_12/2019_P	ESQV - ESQUADRIAS/FERRAGE NS/VIDROS	UN	1,00000000	395,76	395,76
Composição Auxiliar	100659 SINAPI	ALIZAR DE 5X1,5CM PARA PORTA FIXADO COM PREGOS, PADRÃO MÉDIO - FORNECIMENTO E INSTALAÇÃO. AF_12/2019	ESQV - ESQUADRIAS/FERRAGE NS/VIDROS	M	9,60000000	11,92	114,43
Composição Auxiliar	90831 SINAPI	FECHADURA DE EMBUTIR PARA PORTA DE BANHEIRO, COMPLETA, ACABAMENTO PADRÃO MÉDIO, INCLUSO EXECUÇÃO DE FURO - FORNECIMENTO E INSTALAÇÃO. AF_12/2019	ESQV - ESQUADRIAS/FERRAGE NS/VIDROS	UN	1,00000000	123,99	123,99
			MO sem LS =>	166,18	LS =>	0,00	MO com LS => 166,18
			Valor do BDI =>	202,74			Valor com BDI => 1.199,50
			Quant. =>	1,00000000	Preço Total =>	1.199,50	

2.3.5	Código Banco	Descrição	Tipo	Und	Quant.	Valor Unit	Total
Composição	94570 SINAPI	JANELA DE ALUMÍNIO DE CORRER COM 2 FOLHAS PARA VIDROS, COM VIDROS, BATENTE, ACABAMENTO COM ACETATO OU BRILHANTE E FERRAGENS, EXCLUSIVE ALIZAR E CONTRAMARCO. FORNECIMENTO E INSTALAÇÃO.	ESQV - ESQUADRIAS/FERRAGE NS/VIDROS	m²	1,00000000	270,83	270,83
Composição Auxiliar	88316 SINAPI	SERVENTE COM ENCARGOS COMPLEMENTARES	SEDI - SERVIÇOS DIVERSOS	H	0,25900000	18,53	4,79
Composição Auxiliar	88309 SINAPI	PEDREIRO COM ENCARGOS COMPLEMENTARES	SEDI - SERVIÇOS DIVERSOS	H	0,51900000	23,68	12,28
Insumo	00036896 SINAPI	JANELA DE CORRER, EM ALUMÍNIO PERFIL 25, 100 X 120 CM (A X L), 2 FLS MOVEIS, SEM BANDEIRA, ACABAMENTO BRANCO OU BRILHANTE, BATENTE DE 6 A 7 CM, COM VIDRO, SEM GUARNICAO	Material	UN	0,83330000	283,79	236,48
Insumo	00004377 SINAPI	PARAFUSO DE AÇO ZINCADO COM ROSCA SOBERBA, CABECA CHATA E FENDA SIMPLES, DIAMETRO 4,2 MM, COMPRIMENTO * 32 * MM	Material	UN	9,20000000	0,20	1,84
Insumo	00039961 SINAPI	SILICONE ACETICO USO GERAL INCOLOR 280 G	Material	UN	0,62330000	24,78	15,44
			MO sem LS =>	11,95	LS =>	0,00	MO com LS => 11,95
			Valor do BDI =>	55,08			Valor com BDI => 325,91
			Quant. =>	8,20000000	Preço Total =>	2.672,46	

2.3.6	Código Banco	Descrição	Tipo	Und	Quant.	Valor Unit	Total
Composição	73937/001 SINAPI	COBOÇO DE CONCRETO (ELEMENTO VAZADO), 75X50X50CM, ASSENTADO COM ARGAMASSA TRAÇO 1:4 (CIMENTO E AREIA)	PARE - PAREDES/PAINÉIS	m²	1,00000000	129,67	129,67
Composição Auxiliar	88631 SINAPI	ARGAMASSA TRAÇO 1:4 (EM VOLUME DE CIMENTO E AREIA MÉDIA ÚMIDA), PREPARO MANUAL. AF_08/2019	SEDI - SERVIÇOS DIVERSOS	m²	0,00480000	475,25	2,28
Composição Auxiliar	88309 SINAPI	PEDREIRO COM ENCARGOS COMPLEMENTARES	SEDI - SERVIÇOS DIVERSOS	H	0,85000000	23,68	20,12
Composição Auxiliar	88316 SINAPI	SERVENTE COM ENCARGOS COMPLEMENTARES	SEDI - SERVIÇOS DIVERSOS	H	0,85000000	18,53	15,75
Insumo	00000665 SINAPI	ELEMENTO VAZADO DE CONCRETO, QUADRICULADO, 16 FUIROS '50 X 50 X 7' CM	Material	UN	4,00000000	22,88	91,52
			MO sem LS =>	25,17	LS =>	0,00	MO com LS => 25,17
			Valor do BDI =>	26,37			Valor com BDI => 156,04
			Quant. =>	1,00000000	Preço Total =>	156,04	

2.3.7	Código Banco	Descrição	Tipo	Und	Quant.	Valor Unit	Total
Composição	100702 SINAPI	PORTA DE CORRER DE ALUMÍNIO, COM DUAS FOLHAS PARA VIDRO, INCLUSO VIDRO LISO INCOLOR, FECHADURA E PUXADOR, SEM ALIZAR.	ESQV - ESQUADRIAS/FERRAGE NS/VIDROS	m²	1,00000000	358,72	358,72
Composição Auxiliar	88316 SINAPI	SERVENTE COM ENCARGOS COMPLEMENTARES	SEDI - SERVIÇOS DIVERSOS	H	0,14100000	18,53	2,61

Composição Auxiliar	Código Banco	Descrição	Tipo	Und	Quant.	Valor Unit	Total			
Insumo	88309 SINAPI	PEDREIRO COM ENCARGOS COMPLEMENTARES	SEDI - SERVIÇOS DIVERSOS	H	0,2820000	23,56	6,67			
Insumo	00007568 SINAPI	BUCHA DE NYLON SEM ABA S10, COM PARAFUSO DE 6,10 X 65 MM EM AÇO ZINCADO COM ROSCA SOBERBA, CABECA CHATA E FENDA PHILLIPS	Material	UN	4,7200000	1,10	5,19			
Insumo	00036898 SINAPI	GUARNICAO / MOLDURA / ARREMATE DE ACABAMENTO PARA ESQUADRIA, EM ALUMINIO PERFL 25, ACABAMENTO ANODIZADO BRANCO OU BRILHANTE, PARA 1 FASE	Material	M	2,2020000	20,81	45,82			
Insumo	00004922 SINAPI	PORTA DE CORRER EM ALUMINIO, DUAS FOLHAS MOVEIS COM VIDRO, FECHADURA E PUXADOR EMBUTIDO, ACABAMENTO ANODIZADO NATURAL, SEM GUARNICAO/ALZARAVISTA	Material	m²	1,0000000	296,05	296,05			
Insumo	00000142 SINAPI	SELANTE ELASTICO MONOCOMPONENTE A BASE DE POLIURETANO (PU) PARA JUNTAS DIVERSAS	Material	310ML	0,0637000	37,50	2,38			
					MO sem LS =>	6,49	LS =>	0,00	MO com LS =>	6,49
					Valor do BDI =>	72,96			Valor com BDI =>	431,58
					Quant. =>	2,9400000	Preço Total =>	1,268,13		

Composição	Código Banco	Descrição	Tipo	Und	Quant.	Valor Unit	Total			
Composição	99839 SINAPI	GUARDA-CORPO DE AÇO GALVANIZADO DE 1,10M DE ALTURA, MONTANTES TUBULARES DE 1,1/2 ESPAÇADOS DE 1,20M, TRAVESSA SUPERIOR DE 2, GRADIL FORMADO POR BARRAS CHATAS EM FERRO DE 32X4,8MM, FIXADO COM CHUMBADOR MECÂNICO.	ESQV - ESQUADRIAS/FERRAGE NS/ANDROS	M	1,0000000	441,25	441,25			
Composição Auxiliar	88251 SINAPI	AUXILIAR DE SERRALHEIRO COM ENCARGOS COMPLEMENTARES	SEDI - SERVIÇOS DIVERSOS	H	4,7480000	19,56	92,87			
Composição Auxiliar	88315 SINAPI	SERRALHEIRO COM ENCARGOS COMPLEMENTARES	SEDI - SERVIÇOS DIVERSOS	H	5,7800000	23,55	136,11			
Insumo	00000546 SINAPI	BARRA DE FERRO CHATA, RETANGULAR (QUALQUER BITOLA)	Material	KG	9,2240000	10,94	100,91			
Insumo	00001332 SINAPI	CHAPA DE AÇO GROSSA, ASTM A36, E = 3/8" (9,53 MM) 74,69 KG/M2	Material	KG	0,8960000	9,34	8,36			
Insumo	00011002 SINAPI	ELETRODO REVESTIDO AWS - E6013, DIAMETRO IGUAL A 2,50 MM	Material	KG	0,0710000	29,02	2,06			
Insumo	00011964 SINAPI	PARAFUSO DE AÇO TIPO CHUMBADOR PARABOLT, DIAMETRO 3/8", COMPRIMENTO 75 MM	Material	UN	3,3330000	2,58	8,59			
Insumo	00021012 SINAPI	TUBO AÇO GALVANIZADO COM COSTURA, CLASSE LEVE, DN 40 MM (1 1/2"), E = 3,00 MM, "3,48" KG/M (NBR 5580)	Material	M	0,9000000	41,18	37,06			
Insumo	00021013 SINAPI	TUBO AÇO GALVANIZADO COM COSTURA, CLASSE LEVE, DN 50 MM (2"), E = 3,00 MM, "4,40" KG/M (NBR 5580)	Material	M	1,0290000	53,74	55,29			
					MO sem LS =>	159,18	LS =>	0,00	MO com LS =>	159,18
					Valor do BDI =>	89,75			Valor com BDI =>	531,00
					Quant. =>	8,2700000	Preço Total =>	4,391,37		

Composição	Código Banco	Descrição	Tipo	Und	Quant.	Valor Unit	Total			
Composição	99855 SINAPI	CORRIMÃO SIMPLES, DIÂMETRO EXTERNO = 1 1/2", EM AÇO GALVANIZADO.	ESQV - ESQUADRIAS/FERRAGE	M	1,0000000	93,88	93,88			
Composição Auxiliar	88251 SINAPI	AUXILIAR DE SERRALHEIRO COM ENCARGOS COMPLEMENTARES	SEDI - SERVIÇOS DIVERSOS	H	0,7780000	19,56	15,21			
Composição Auxiliar	88315 SINAPI	SERRALHEIRO COM ENCARGOS COMPLEMENTARES	SEDI - SERVIÇOS DIVERSOS	H	0,9480000	23,55	22,32			
Insumo	00007568 SINAPI	BUCHA DE NYLON SEM ABA S10, COM PARAFUSO DE 6,10 X 65 MM EM AÇO ZINCADO COM ROSCA SOBERBA, CABECA CHATA E FENDA PHILLIPS	Material	UN	3,2730000	1,10	3,60			
Insumo	00011002 SINAPI	ELETRODO REVESTIDO AWS - E6013, DIAMETRO IGUAL A 2,50 MM	Material	KG	0,0040000	29,02	0,11			
Insumo	00011033 SINAPI	SUPORTE PARA CALHA DE 150 MM EM FERRO GALVANIZADO	Material	UN	1,0910000	9,42	10,27			
Insumo	00021012 SINAPI	TUBO AÇO GALVANIZADO COM COSTURA, CLASSE LEVE, DN 40 MM (1 1/2"), E = 3,00 MM, "3,48" KG/M (NBR 5580)	Material	M	1,0290000	41,18	42,37			
					MO sem LS =>	26,09	LS =>	0,00	MO com LS =>	26,09
					Valor do BDI =>	19,09			Valor com BDI =>	112,97
					Quant. =>	5,4200000	Preço Total =>	612,29		

2.4 INSTALAÇÕES ELÉTRICAS								11.187,31		
Composição	Código Banco	Descrição	Tipo	Und	Quant.	Valor Unit	Total			
Composição	93141 SINAPI	PONTO DE TOMADA RESIDENCIAL INCLUINDO TOMADA 10A/250V, CAIXA ELÉTRICA, ELETRODUTO, CABO, RASGO, QUEBRA E CHUMBAMENTO.	INEL - INSTALAÇÃO ELÉTRICA/ELETRIFICAÇÃO E ILUMINAÇÃO	UN	1,0000000	173,59	173,59			
Composição Auxiliar	91852 SINAPI	ELETRODUTO FLEXÍVEL CORRUGADO, PVC, DN 20 MM (1/2"), PARA CIRCUITOS TERMINAIS, INSTALADO EM PAREDE - FORNECIMENTO E INSTALAÇÃO. AF_12/2015	INEL - INSTALAÇÃO ELÉTRICA/ELETRIFICAÇÃO E ILUMINAÇÃO	M	2,2000000	8,30	18,26			
Composição Auxiliar	91842 SINAPI	ELETRODUTO FLEXÍVEL CORRUGADO, PVC, DN 20 MM (1/2"), PARA CIRCUITOS TERMINAIS, INSTALADO EM LAJE - FORNECIMENTO E INSTALAÇÃO. AF_12/2015	INEL - INSTALAÇÃO ELÉTRICA/ELETRIFICAÇÃO E ILUMINAÇÃO	M	2,0000000	5,76	11,52			
Composição Auxiliar	91926 SINAPI	CABO DE COBRE FLEXÍVEL ISOLADO, 2,5 MM², ANTI-CHAMA 450/750 V, PARA CIRCUITOS TERMINAIS - FORNECIMENTO E INSTALAÇÃO. AF_12/2015	INEL - INSTALAÇÃO ELÉTRICA/ELETRIFICAÇÃO E ILUMINAÇÃO	M	12,6000000	4,14	52,16			
Composição Auxiliar	91940 SINAPI	CAIXA RETANGULAR 4" X 2" MÉDIA (1,30 M DO PISO), PVC, INSTALADA EM PAREDE - FORNECIMENTO E INSTALAÇÃO. AF_12/2015	INEL - INSTALAÇÃO ELÉTRICA/ELETRIFICAÇÃO E ILUMINAÇÃO	UN	1,0000000	13,97	13,97			
Composição Auxiliar	91937 SINAPI	CAIXA OCTOGONAL 3" X 3", PVC, INSTALADA EM LAJE - FORNECIMENTO E INSTALAÇÃO. AF_12/2015	INEL - INSTALAÇÃO ELÉTRICA/ELETRIFICAÇÃO E ILUMINAÇÃO	UN	0,3750000	9,72	3,64			
Composição Auxiliar	91996 SINAPI	TOMADA MÉDIA DE EMBUTIR (1 MÓDULO), 2P+T 10 A, INCLUINDO SUPORTE E PLACA - FORNECIMENTO E INSTALAÇÃO. AF_12/2015	INEL - INSTALAÇÃO ELÉTRICA/ELETRIFICAÇÃO E ILUMINAÇÃO	UN	1,0000000	31,19	31,19			
Composição Auxiliar	90447 SINAPI	RASGO EM ALVENARIA PARA ELETRODUTOS COM DIÂMETROS MENORES OU IGUAIS A 40 MM. AF_05/2015	IN# - INSTALAÇÕES HIDROS SANTÁRIAS	M	2,2000000	6,46	14,21			
Composição Auxiliar	90456 SINAPI	QUEBRA EM ALVENARIA PARA INSTALAÇÃO DE CAIXA DE TOMADA (4X4 OU 4X2). AF_05/2015	IN# - INSTALAÇÕES HIDROS SANTÁRIAS	UN	1,0000000	3,65	3,65			
Composição Auxiliar	90466 SINAPI	CHUMBAMENTO LINEAR EM ALVENARIA PARA RAMAIS/DISTRIBUIÇÃO COM DIÂMETROS MENORES OU IGUAIS A 40 MM. AF_05/2015	IN# - INSTALAÇÕES HIDROS SANTÁRIAS	M	2,2000000	11,36	24,99			
					MO sem LS =>	81,24	LS =>	0,00	MO com LS =>	81,24
					Valor do BDI =>	35,30			Valor com BDI =>	208,89
					Quant. =>	31,0000000	Preço Total =>	6.475,59		

Composição	Código Banco	Descrição	Tipo	Und	Quant.	Valor Unit	Total
Composição	93126 SINAPI	PONTO DE ILUMINAÇÃO RESIDENCIAL INCLUINDO INTERRUPTOR SIMPLES, CAIXA ELÉTRICA, ELETRODUTO, CABO, RASGO, QUEBRA E CHUMBAMENTO (EXCLUINDO LUMINÁRIA E LÂMPADA). AF_01/2016	INEL - INSTALAÇÃO ELÉTRICA/ELETRIFICAÇÃO E ILUMINAÇÃO	UN	1,0000000	140,36	140,36
Composição Auxiliar	91842 SINAPI	ELETRODUTO FLEXÍVEL CORRUGADO, PVC, DN 20 MM (1/2"), PARA CIRCUITOS TERMINAIS, INSTALADO EM LAJE - FORNECIMENTO E INSTALAÇÃO. AF_12/2015	INEL - INSTALAÇÃO ELÉTRICA/ELETRIFICAÇÃO E ILUMINAÇÃO	M	2,0000000	5,76	11,52
Composição Auxiliar	91852 SINAPI	ELETRODUTO FLEXÍVEL CORRUGADO, PVC, DN 20 MM (1/2"), PARA CIRCUITOS TERMINAIS, INSTALADO EM PAREDE - FORNECIMENTO E INSTALAÇÃO. AF_12/2015	INEL - INSTALAÇÃO ELÉTRICA/ELETRIFICAÇÃO E ILUMINAÇÃO	M	2,2000000	8,30	18,26
Composição Auxiliar	91924 SINAPI	CABO DE COBRE FLEXÍVEL ISOLADO, 1,5 MM², ANTI-CHAMA 450/750 V, PARA CIRCUITOS TERMINAIS - FORNECIMENTO E INSTALAÇÃO. AF_12/2015	INEL - INSTALAÇÃO ELÉTRICA/ELETRIFICAÇÃO E ILUMINAÇÃO	M	8,4000000	2,85	23,94
Composição Auxiliar	91937 SINAPI	CAIXA OCTOGONAL 3" X 3", PVC, INSTALADA EM LAJE - FORNECIMENTO E INSTALAÇÃO. AF_12/2015	INEL - INSTALAÇÃO ELÉTRICA/ELETRIFICAÇÃO E ILUMINAÇÃO	UN	0,3750000	9,72	3,64
Composição Auxiliar	91940 SINAPI	CAIXA RETANGULAR 4" X 2" MÉDIA (1,30 M DO PISO), PVC, INSTALADA EM PAREDE - FORNECIMENTO E INSTALAÇÃO. AF_12/2015	INEL - INSTALAÇÃO ELÉTRICA/ELETRIFICAÇÃO E ILUMINAÇÃO	UN	1,0000000	13,97	13,97
Composição Auxiliar	91953 SINAPI	INTERRUPTOR SIMPLES (1 MÓDULO), 10A/250V, INCLUINDO SUPORTE E PLACA - FORNECIMENTO E INSTALAÇÃO. AF_12/2015	INEL - INSTALAÇÃO ELÉTRICA/ELETRIFICAÇÃO E ILUMINAÇÃO	UN	1,0000000	26,16	26,16
Composição Auxiliar	90447 SINAPI	RASGO EM ALVENARIA PARA ELETRODUTOS COM DIÂMETROS MENORES OU IGUAIS A 40 MM. AF_05/2015	IN# - INSTALAÇÕES HIDROS SANTÁRIAS	M	2,2000000	6,46	14,21
Composição Auxiliar	90456 SINAPI	QUEBRA EM ALVENARIA PARA INSTALAÇÃO DE CAIXA DE TOMADA (4X4 OU 4X2). AF_05/2015	IN# - INSTALAÇÕES HIDROS SANTÁRIAS	UN	1,0000000	3,65	3,65
Composição Auxiliar	90466 SINAPI	CHUMBAMENTO LINEAR EM ALVENARIA PARA RAMAIS/DISTRIBUIÇÃO COM DIÂMETROS MENORES OU IGUAIS A 40 MM. AF_05/2015	IN# - INSTALAÇÕES HIDROS SANTÁRIAS	M	2,2000000	11,36	24,99